

CZ Návod k provozu

09.2016



KOVOPOLOTOVARY.cz

Digital 528





1. K tomuto výrobku

- Originální návod.
- Část výrobku.
- Bezpodmínečně přečíst a uschovat.
- Chráněno autorským právem.
- Přetisk, také částečný, je možný pouze s naším svolením.
- Změny, sloužící technickému pokroku, jsou vyhrazeny.
- Vyobrazení nejsou přesně podle měřítka.

Shoda

Tento výrobek splňuje všechny podstatné požadavky směrnice R&TTE 1999/5/ES.
Pro použití v: EU/CH/FL/IS/N
Prohlášení o shodě lze najít na následující internetové stránce:
www.marantec.com



VAROVÁNÍ!

Nebezpečí zranění nekontrolovaným ovládním vrat!

- Ovládejte ovládání nebo ruční vysílač pouze tehdy, pokud nejsou v dráze vrat žádné osoby, nebo předměty.
- Zajistěte, aby ovládání, nebo ruční vysílač nepoužívaly děti, nebo nepovolané osoby.
- Zajistěte, aby ruční vysílač nebyl zapojen náhodně (na příklad v kapse kalhot).



ODKAZ

Je nutno dodržovat pokyny v dokumentaci pohonu nebo přijímače.
Užitečné informace a video návod pro instalaci zařízení lze vyvolat v oblasti FAQ na následující webové stránce:
www.marantec.com

2. Přehled výrobku

2.1 Rozsah dodávky

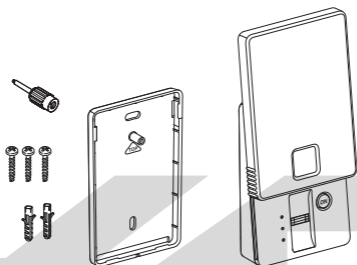

2.2 Montáž

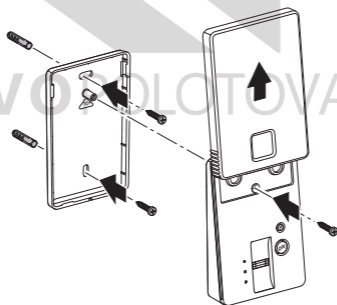

2.3 Přehled

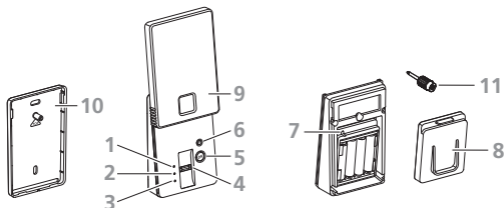

Legenda

- | | | | |
|---|---------------------------|----|--|
| 1 | LED - červená | 7 | Zadní programovací tlačítko |
| 2 | LED - žlutá | 8 | Kryt prostoru pro baterie |
| 3 | LED - zelená | 9 | Kryt |
| 4 | Modul čtení | 10 | Držák na stěnu |
| 5 | Síťové tlačítko (ON) | 11 | Programovací kuliček pro zadní programovací tlačítko |
| 6 | Programovací tlačítko (P) | | |

2.4 LED zobrazení



LED vypnutá



LED svítí



LED problikává



LED pomalu bliká



LED rychle bliká



LED dvakrát rychle bliká

3. Uvedení do provozu

- 2 master prsty zaručují přístup k programovacím funkcím.
- Může být zaučeno 20 uživatelských prstů, rozdělených do dvou bezdrátových kanálů (A + B). Každý bezdrátový kanál může ovládat jednu funkci pohonu nebo jeden pohon.

3.1 Zaučení master prstu

- Je potřebné pouze při prvním uvádění do provozu nebo po resetu.
- Pro úspěšné dokončení programování musí být zaučeny 2 různé master prsty.
- Master a uživatelské prsty musí být rozdílné prsty.

1. • Posuňte kryt nebo stiskněte síťové tlačítko (ON).
– Nebyl zaučen žádný master prst.



20 s



2. • Nový master prst 1 přetáhněte úplně přes modul čtení.



2 s

3. – Nebyl zaučen žádný master prst 2.



20 s



4. • Nový master prst 2 přetáhněte úplně přes modul čtení.



2 s

5. – Zařízení přejde do připravenosti k provozu.



20 s



3.2 Zaučení uživatelského prstu

- Aby byla zaručena trvalá a správná funkce, nesmí být žádný uživatelský prst již použit jako master prst.
- Pokud je paměť plná (20 uživatelských prstů), objeví se varovné hlášení.
- Vymažte jeden stávající uživatelský prst a proveďte znovu zaučení, nebo
- proveďte zaučení bez předcházejícího výmazu. Nový uživatelský prst bude uložen a nahradí 1. zaučený uživatelský prst. Každý další zaučený prst přepíše 2., 3., 4. atd.

1.
 - Úplně odsuňte kryt, nebo stiskněte síťové tlačítko (ON).
 - Zařízení přejde do připravenosti k provozu.



2.
 - Programovací tlačítko (P) stiskněte na dobu 4 sekund.



3.
 - Platný master prst přetáhněte úplně přes modul čtení.



4. Bezdrátový kanál A



Bezdrátový kanál A:

- Nový uživatelský prst přetáhněte úplně přes modul čtení.
5. – Další uživatelské prsty je možno zaučit postupně. Krok 5 opakujte tak dlouho, až budou zaučeny všechny uživatelské prsty pro bezdrátový kanál A.



Možné chyby

- Byly načteny uživatelské prsty, nebo neznámé prsty, programovací modus bude okamžitě ukončen.
- Kroky proveďte znovu.



20 s



- Plná paměť, programovací modus bude okamžitě ukončen.
- Nepotřebné uživatelské prsty vymažte a znovu proveďte kroky, nebo
- Jakmile žlutá LED ještě svítí, proveďte pro přepsání jednoho stávajícího prstu kroky znovu. Pro přepsání většího počtu prstů musí být tento proces po každé znovu spuštěn.



20 s



20 s



4 s

6.

Změna na bezdrátový kanál B (opce):

- Stiskněte programovací tlačítko (P)



20 s



20 s



Bezdrátový kanál B:

7.

- Nový uživatelský prst přetáhněte úplně přes modul čtení.
- Další uživatelské prsty je možno zaučit postupně. Krok 7 opakujte tak dlouho, až budou zaučeny všechny uživatelské prsty pro bezdrátový kanál B.



20 s



20 s



2 s

Možné chyby

- viz bod 5

8.

- Počkejte, než zhasne červená LED nebo stiskněte programovací tlačítko (P) na dobu 4 sekund.
- Zařízení přejde do funkční připravenosti.



20 s



3.3 Zaučení zařízení

- Zařízení má k dispozici dva bezdrátové kanály (A + B). Za pomoci jednoho zaučeného uživatelského prstu bude zaučen příslušný bezdrátový kanál v pohonu, nebo ovládání.

1.
 - Demontujte zařízení ze stěny.
 - Sejměte kryt prostoru pro baterie.

Pohon, ovládání nebo přijímač uveďte do připravenosti k zaučení bezdrátového spojení.

Na pohonu/ovládání bliká symbol bezdrátového provozu .



Je nutno dodržovat pokyny v dokumentaci pohonu nebo přijímače.

3.
 - Posuňte kryt nebo stiskněte síťové tlačítko (ON).
 - Zařízení přejde do připravenosti k provozu.



4.
 - Stiskněte zadní programovací tlačítko.



5.
 - Platný master prst přetáhněte úplně přes modul čtení.



Možné chyby

- Byly načteny uživatelské prsty, nebo neznámé prsty, programovací modus bude okamžitě ukončen.
- Kroky proveďte znovu.



6.
 - Platný uživatelský prst přetáhněte úplně přes modul čtení.
 - Je odeslán telegram zaučení.



20 s



2 s

Možné chyby

- Byly načteny master prsty, nebo neznámé prsty, programovací modus bude okamžitě ukončen.
- Kroky proveďte znovu.



2 s



7. – Zařízení přejde do uživatelské připravenosti.



20 s



8. Ukončete připravenost k zaučení bezdrátového spojení pohonu, ovládání nebo přijímače.
Na pohonu/ovládání zhasne symbol bezdrátového provozu .



Je nutno dodržovat pokyny v dokumentaci pohonu nebo přijímače.

9. – Pro zaučení bezdrátového kanálu B proveďte kroky znovu a načtěte uživatelské prsty pro bezdrátový kanál B.

10.
 - Nasaďte kryt prostoru pro baterie.
 - Namontujte zařízení na stěnu.

4. Obsluha

4.1 Vyvolejte funkci

1.
 - Posuňte kryt nebo stiskněte síťové tlačítko (ON).
 - Zařízení přejde do uživatelské připravenosti.



20 s



- 2.
- Platný uživatelský prst přetáhněte úplně přes modul čtení.
 - Při desetinásobném bliknutí vyměňte baterii.



Možné chyby

- Neznámý prst.
- Načtení master prstů.



4.2 Výmaz uživatelských prstů

- 1.
- Posuňte kryt nebo stiskněte síťové tlačítko (ON).
 - Zařízení přejde do připravenosti k provozu.

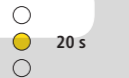

- 2.
- Programovací tlačítko (P) stiskněte na dobu 4 sekund.

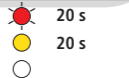

- 3.
- Programovací tlačítko (P) stiskněte na dobu 4 sekund.

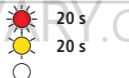

- 4.
- Platný master prst přetáhněte úplně přes modul čtení.

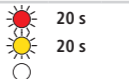

Možné chyby

- Byly načteny neznámé prsty, programovací modus bude okamžitě ukončen.
- Kroky proveďte znovu.



5. **Výmaz jednotlivých uživatelských prstů**

- Uživatelský prst, který má být vymazán, přetáhněte úplně přes modul čtení.



20 s
20 s
2 s

Výmaz všech uživatelských prstů

- Stiskněte programovací tlačítko (P).



20 s
20 s
> 2 s

6. – Zařízení přejde do uživatelské, respektive funkční připravenosti.



20 s

4.3 Reset

- Všechny master a uživatelské prsty budou vymazány a budou vygenerovány nové bezdrátové kódy.

- 1.
- Demontujte zařízení ze stěny.
 - Sejměte kryt prostoru pro baterie.
 - Posuňte kryt.
 - Vyjměte baterii.

- 2.
- Při stisknutí zadním programovacím tlačítkem baterii opět vložte.
 - Uvolněte zadní programovací tlačítko.



- 3.
- Zařízení přejde do nastavení z výroby.
 - Nebyl zaučen žádný master prst. Zaučení nových master prstů.



20 s

4.4 Výměna baterie

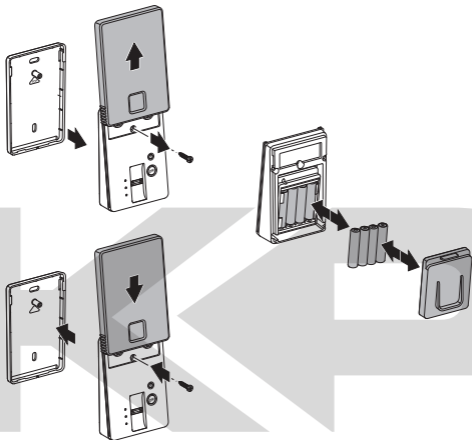

KOVOPOLOTOVARY.cz



Stará zařízení a baterie nesmějí být likvidována s komunálním odpadem!



Digital 528 (#116471)

5. Osazení

Tabulka pro zápis master a uživatelských prstů je na konci dokumentu.

6. Technická data



AAA, 1,5V



°C

-20



°C

+60



IP54

KOVOPOLOTOVARY.cz

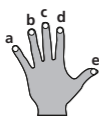

A:



B:

Master 1:



Master 2:



1.



2.



3.



4.



5.



6.



7.



8.



9.



10.



11.



12.



13.



14.



15.



16.



17.



18.



19.



20.



KAP

KOVOPOLOTOVARY.CZ



* 1 1 6 4 7 1 K *

1 - S/DK/CZ/HR/FIN/RUS/P/J/KD 360427 - M - 0.5 - 1114
