

ABB s.r.o., Elektro-Praga

Welcome Midi

Domovní telefon se sluchátkem

Objednací číslo:

8300-0-8080

Návod na instalaci

KAP

KOVOPOLOTOVARY.cz

Power and productivity
for a better world™



1	Bezpečnost.....	3
2	Zamýšlené použití	3
3	Ochrana životního prostředí	3
3.1	Zařízení ABB	3
4	Provoz	4
4.1	Běžný provoz.....	4
4.1.1	Ovládací prvky.....	4
4.2	Nastavení	6
4.2.1	Nastavení typu vyzvánění.....	6
4.2.2	Nastavení výchozí vnější stanice.....	6
4.2.3	Programování univerzálních tlačítek.....	6
4.3	Nastavení přístroje.....	7
5	Technické údaje	8
6	Montáž a instalace.....	9
6.1	Bezpečnostní opatření při instalaci.....	9
6.2	Všeobecné pokyny pro instalaci	9
6.3	Montáž.....	10

KOVOPOLOTOVARY.cz

1 Bezpečnost



Výstraha

Elektrické napětí!

Nebezpečí smrti či požáru kvůli elektrickému napětí 100-240 V.

- Na rozvodném systému 100-240 V může pracovat pouze personál s odpovídající elektrotechnickou kvalifikací!
- Před instalací či demontáží odpojte hlavní přívod napětí!

2 Zamýšlené použití

Domovní telefon M22002-W tvoří nedílnou součásti dveřního komunikačního systému Welcome Midi od společnosti ABB a pracuje výlučně se součástmi tohoto systému. Zařízení se smí instalovat pouze v suchých vnitřních prostorách.

3 Ochrana životního prostředí



Dbejte na ochranu životního prostředí!

Použitá elektrická a elektronická zařízení se nesmějí likvidovat v rámci běžného domovního odpadu.

- Zařízení obsahuje cenné suroviny, které lze recyklovat. Proto je třeba zařízení nechat zlikvidovat ve vhodném sběrném místě.

3.1 Zařízení ABB

Všechny obalové materiály a zařízení z ABB nesou označení a testovací pečetě pro správnou likvidaci. Obalové materiály a elektrická zařízení i jejich součásti je nutné vždy likvidovat prostřednictvím autorizovaných sběrných středisek a společností zaměřených na likvidaci odpadů.

Výrobky společnosti ABB splňují stanovené zákonné požadavky, především směrnice ohledně elektronických a elektrických zařízení a předpisy REACH.

(Směrnice EU-2002/96/EG WEEE a 2002/95/EG RoHS)

(Předpis EU-REACH a zákon pro zavedení předpisu do praxe (EG) č.1907/2006)

4 Provoz





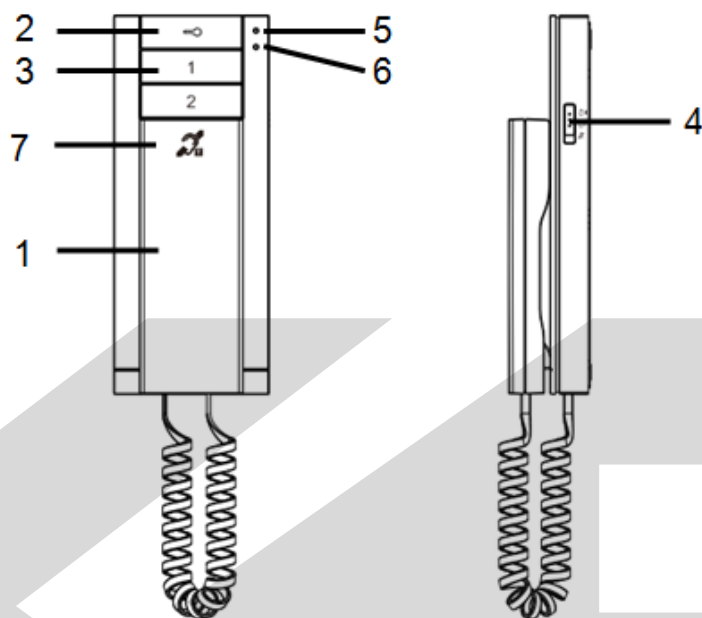

4.1 Běžný provoz

4.1.1 Ovládací prvky



Obr. 1 Ovládací prvky

Welcome Midi

Číslo	Funkce
1	Sluchátko Komunikaci zahájíte zvednutím sluchátka během 30 sekund od zazvonění, hovor ukončíte zavěšením sluchátka.
2	Tlačítko odemknutí dveří 2A Stisknutím tohoto tlačítka lze kdykoli dveře otevřít. 2B Automatické odemknutí: dveře se po příchozím hovoru automaticky odemknou (přidrže toto tlačítko na více než 10 sekund, dokud se nerozsvítí modrá indikační dioda; stejným postupem funkci vypnete a modrá indikační dioda zhasne).
3	Univerzální programovatelná tlačítka 3A *Tlačítku lze přiřadit dodatečné funkce, např. přivolání ostrahy, interkom..... 3B Ve výchozím nastavení tlačítko 1 uvolní zámek propojený s venkovní stanicí (COM-NC-NO).
4	Volba hlasitosti hovoru ze tří úrovní (nejvyšší hlasitost / střední hlasitost / ztlumení).
5	Červená dioda  - indikuje, že jsou dveře otevřeny déle, než je nastaveno (musí být připojeno čidlo)  - při stisknutí libovolného tlačítka  - indikuje ztlumení hovoru
6	Modrá dioda  - indikuje, že systém je zaneprázdněný  - indikuje příchozí hovor  - indikuje automatické odemknutí
7	**Funkce indukční smyčky

*Chcete-li tyto funkce používat, kontaktujte svého instalujícího technika.

**Tato funkce je dostupná pouze ve verzi M22003-.

4.2 Nastavení

4.2.1 Nastavení typu vyzvánění

1. Podržte zároveň na zhruba 3 sekundy tlačítka „ + “. Systém vstoupí do režimu nastavení (bliká současně modrá i červená dioda).
2. Stisknutím tlačítka přejděte k dalšímu typu vyzvánění pro zvonek u dveří.
3. Stisknutím tlačítka přejděte k dalšímu typu vyzvánění pro volání z vnější stanice.
4. Stisknutím tlačítka přejděte k dalšímu typu vyzvánění pro volání prostřednictvím interkomu z jiného bytu nebo od ostrahy.
5. Přidržením tlačítek „ + “ po dobu zhruba 3 sekund se uloží nastavené vyzvánění a systém opustí režim nastavení.







4.2.2 Nastavení výchozí vnější stanice

1. Zvedněte sluchátko a přidržením tlačítka na zhruba 3 sekundy přejděte do režimu nastavení výchozí vnější stanice.
2. Stisknutím tlačítka nastavte adresu výchozí vnější stanice (hodnotu vyjadřuje počet bliknutí červené diody, lze ji nastavit od 1 do 9, výchozí hodnota: 1).
3. Přidržením tlačítka na zhruba 3 sekundy nebo zavěšením sluchátka se nastavení uloží a přístroj ukončí režim nastavení.

4.2.3 Programování univerzálních tlačítek

Všechna programovatelná tlačítka je nutné nejprve nastavit. Těmto tlačítkům lze přiřadit různé funkce, např. přivolání ostrahy, volání prostřednictvím interkomu nebo ovládání spínacího modulu.

1. Spusťte programovací režim.
V pohotovostním režimu přidržte příslušné programovatelné tlačítko na dobu 3 sekund. Přístroj přejde do programovacího režimu.
2. Zvolte funkce pro jednotlivá programovatelná tlačítka.
Zvolte požadovanou funkci a stisknutím tlačítka naprogramujte odpovídající kód funkce, indikovaný počtem bliknutí modré diody.
 - Kód funkce lze měnit následujícím způsobem: 0->1->2->3->4->5->0.



Seznam funkcí	Kód funkce	Blikající modrá dioda
Bez funkce	0	 ...Trvalý svit
Ovládání spínacího modulu	1	 Jedno bliknutí
Volání interkomem v rámci jednoho bytu	2	 Dvojí bliknutí
Volání interkomem mezi různými byty	3	 3násobné bliknutí
Přivolání ostrahy	4	 4násobné bliknutí
Uvolnění 2. zámku výchozí vnější stanice (zámek připojený k vnější stanici COM-NC-NO)	5	 5násobné bliknutí

Kód funkce vyjadřuje počet bliknutí modré diody; jestliže modrá dioda stále svítí, jde o kód 0.

3. Nastavte adresy pro jednotlivá programovatelná tlačítka
Pouze pro následující dvě funkce je nutno přiřadit adresy:
Funkce 1: *Ovládání spínacího modulu.*
Nastavte adresu ovládaného spínacího modulu. Adresu lze nastavit v rozmezí 01 až 99 (ostatní informace naleznete v návodu na tento přístroj).
Funkce 2: *Volání interkomem mezi různými byty.*
Nastavte adresu vnitřní stanice, kterou voláte. Adresu lze nastavit v rozmezí 01 až 99.
Postup: Přidržte univerzální tlačítko (to, které programujete) znovu na 3 sekundy, dokud se dioda nerozblíká (hodnota desítek nebo jednotek v adrese je jiná než 0) nebo se trvale nerozsvítí (hodnota desítek nebo jednotek v adrese je rovna 0), tím se spustí režim nastavení adresy.

Opakovaným stisknutím tlačítka  nastavte hodnotu desítek. Každé stisknutí znamená zvýšení předchozí hodnoty adresy o jedničku. Hodnotu indikuje počet bliknutí červené diody.

Opakovaným stisknutím tlačítka  nastavte stejným způsobem hodnotu jednotek. Hodnotu indikuje počet bliknutí modré diody.

Hodnotu desítek i jednotek lze měnit v následujícím pořadí: 0->1->2->3->4->5->6->7->8->9->0 stisknutím tlačítka  nebo .

Pokud se hodnota během nastavování dostane nad požadované číslo, stiskněte tlačítko  a hodnota desítek i jednotek se nastaví na výchozí hodnotu 0.

4. Ukončete režim programování.

Přidržte nastavené univerzální tlačítko po dobu 3 sekund, dokud současně neblíkne modrá i červená dioda.

4.3 Nastavení přístroje

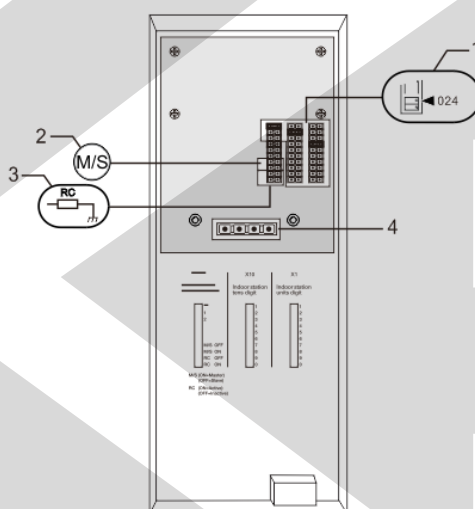

Obr. 2

1. X100 X10 X1

Propojky pro nastavení adresy vnitřní stanice.

Propojka X1 nastavuje jednotky, X10 desítky, X100 je propojena pro hodnoty v rozsahu 100-199, X200 pro hodnoty 200-250 (na obrázku je znázorněno nastavení adresy 024).

2. Funkce podřízené / nadřízené jednotky (Master/Slave)

V každém bytě musí být do režimu „Master“ nastavena právě jedna stanice (propojka je nastavena do polohy „M/S on“). Všechny ostatní vnitřní jednotky ve stejném bytě je nutné nastavit do polohy „Slave“ (propojka je nastavena do polohy „M/S off“).

3. Zakončovací odpor

Ve video instalacích nebo smíšených audio a video instalacích musí být propojka v posledním zařízení v řadě přepnutá do polohy „RC on“.

4. a b = připojení sběrnice

 = připojení dveřního zvonku (patrového tlačítka)

5 Technické údaje

Popis	Hodnota
Provozní teplota	-10 °C – +55 °C
Skladovací teplota	-40 °C – +70 °C
Stupeň krytí	IP 30
Svorky pro pevné vodiče	2 x 0,28 mm ² – 2 x 1 mm ²
Svorky pro slaněné vodiče	2 x 0,28 mm ² – 2 x 1 mm ²
Napětí sběrnice	20-30 V

6 Montáž a instalace



Bezpečnostní upozornění

Přístroje domovních telefonů a video telefonů ABB-Welcome pracují s elektrickým napětím 230 V AC, tj. napětím životu nebezpečným. Sběrníkové vedení a vedení 230V nesmí být uloženo v jedné instalační krabici. V případě závady na vedení 230V hrozí riziko zkratu na sběrníkové vedení.

6.1 Bezpečnostní opatření při instalaci

Přístroje smí instalovat pouze osoba s odpovídající elektrotechnickou kvalifikací.



Před zahájením montáže musí být příslušný elektrický obvod odpojen od napájení. Zároveň musí být zabezpečeno, aby nemohlo dojít k nežádoucímu zapnutí jinými osobami. Před vlastní montáží je nutné se přesvědčit (zkoušečkou, měřicím přístrojem), zda k vypnutí skutečně došlo. Totéž platí i při výměně přístrojů.

Není dovoleno užívat přístroje jinak, než je určeno, nebo na jiná vyšší napětí, než je předepsáno.

Je zakázáno používat elektroinstalační přístroje tam, kde by mohlo dojít při užívání k jejich zaplavení, zastříkání vodou nebo kde by vlivem nadměrné prašnosti byla snížena jejich funkčnost a bezpečnost. Tato podmínka neplatí u přístrojů, které jsou pro daný typ prostředí určeny a jsou označeny příslušným stupněm krytí IPxx dle ČSN EN 60 529.

6.2 Všeobecné pokyny pro instalaci

- Všechna odbočovací vedení kabeláže zakončete na přístroji se sběrníkovou svorkou (např. vnitřní stanice, tlačítková tabla, systémové zařízení).
- Neinstalujte řídicí jednotku systému těsně vedle zvonkového transformátoru nebo jiných napájecích zdrojů (aby nedocházelo k rušení).
- Neinstalujte sběrníkové vodiče společně s vodiči síťového napájení 100-240 V.
- Nepoužívejte společné kabely pro připojení otevíračů dveří a vedení systémové sběrnice.
- Zamezte vzniku můstků mezi různými typy kabelů.
- Používejte pouze dva vodiče pro systémovou sběrnici ve čtyřžilovém nebo vícežilovém kabelu.
- Při smyčkování nikdy nezapojujte příchozí a odchozí sběrnici do jednoho kabelu.
- Nikdy nezapojujte vnitřní a vnější sběrnici do jednoho kabelu.

6.3 Montáž

Doporučená výška instalace

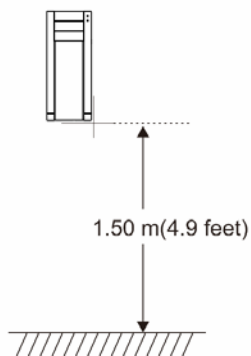

Demontáž

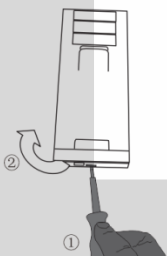

Uvolněte svorku v dolní části přístroje a otevřete kryt panelu.

Rozměry pro instalaci pomocí předvrtaných otvorů



1. Zadní část přístroje obsahuje otvory pro šrouby, skrze něž lze přístroj připevnit na zeď při dodržení výše uvedených rozměrů.
2. Zadní část přístroje lze rovněž připevnit ke stávající rozvodné krabici ve zdi. Rozměry vhodné krabice jsou uvedeny výše.

Zapojení

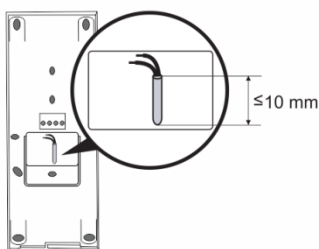

Upevněte zadní část přístroje a propojte ji podle obrázku. Izolovaná část na konci kabelu nesmí být delší než 10 mm.

Nastavení

Pomocí propojek nastavte adresu defaultního tlačítkového tabla a adresu vnitřní stanice (viz kapitola „[Nastavení zařízení](#)“).

Welcome Midi

Instalace na omítku

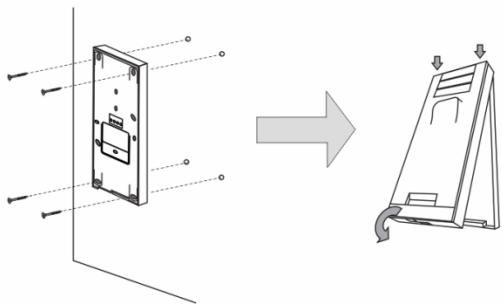

1. Připevněte zadní část přístroje na zeď.
2. Uchyťte kryt přístroje k jeho zadní části: vložte horní část krytu přístroje do úchyťů a poté zatlačte dolní část krytu do zadní části přístroje, dokud kryt nezapadne na své místo.

Instalace pomocí rozvodné krabice ve zdi

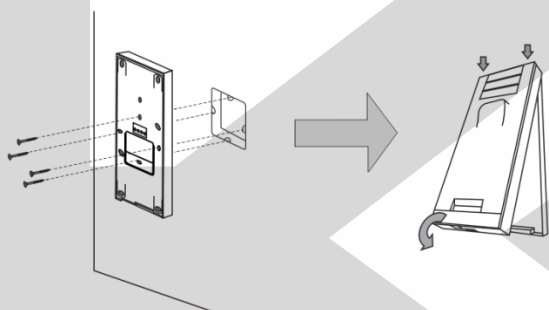

1. Připevněte zadní část přístroje ke stávající rozvodné krabici ve zdi.
2. Zachyťte horní část přístroje k zadní části: vložte horní část krytu přístroje do úchyťů a poté zatlačte dolní část krytu do zadní části přístroje, dokud kryt nezapadne na své místo.

Instalace vnitřní stanice je tímto hotova.

Poznámka

Výrobce si vyhrazuje právo provádět technické změny na výrobku, stejně tak v obsahu tohoto dokumentu bez předchozího upozornění. Detailní specifikace výrobku souhlasí v čase realizace objednávky. Společnost ABB nepřijímá žádnou zodpovědnost za možné chyby nebo nekompletnost dokumentu.

Výrobce si vyhrazuje práva k tomuto dokumentu a jeho obsahu. Dokument, jeho obsah anebo jeho části nesmějí být reprodukovány, šířeny nebo opětovně použity třetí stranou bez předchozího písemného svolení společností ABB.

Copyright © 2014, ABB s.r.o., Elektro-Praga. Všechna práva vyhrazena.



KOVO POLOTOVARY.CZ

Kontaktujte nás

ABB s.r.o.
Elektro-Praga

Resslova 3
466 02 Jablonec nad Nisou
Tel.: 483 364 111
Fax.: 483 364 159

Technická podpora:
Tel.: 800 800 104
E-mail: epi.jablonec@cz.abb.com

www.domovnitelefonyabb.cz
www.abb.cz/elektropraga