

ROAD 200 - 400

Pro posuvné brány

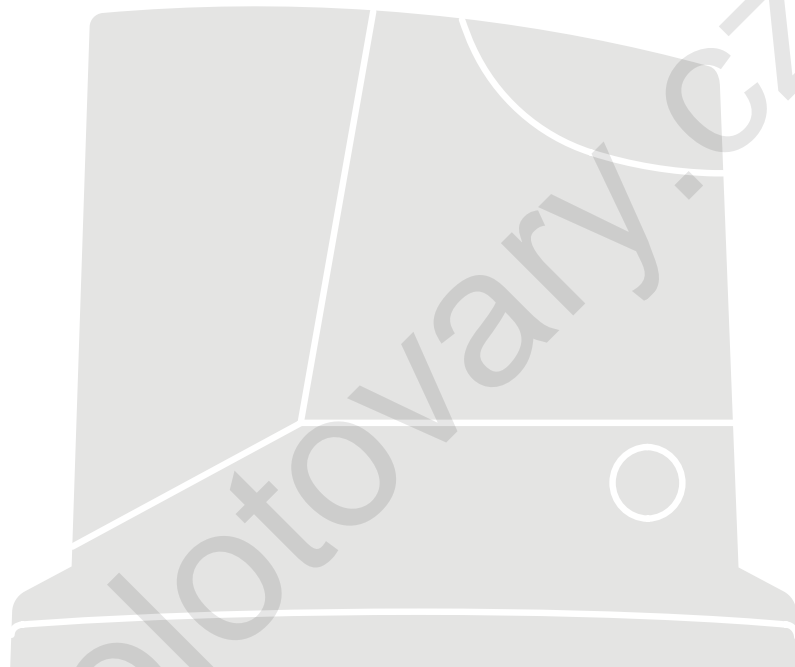

Pokyny a upozornění pro montážní techniky

OBSAH	strana				
1	Upozornění	3	7	Další informace	12
2	Popis zařízení a použití	3	7.1	Programovací tlačítka	12
2.1	Provozní možnosti	4	7.2	Programování	13
2.2	Klasický způsob ovládání	4	7.2.1	Funkce úrovně 1 (zapnutí/vypnutí funkcí)	13
2.3	Seznam kabelů	4	7.2.2	Programování úrovně 1 (zapnutí/vypnutí funkcí)	13
3	Instalace	5	7.2.3	Funkce úrovně 2 (nastavitelné parametry)	13
3.1	Úvodní kontrola	5	7.2.4	Programování úrovně 2 (nastavitelné parametry)	14
3.2	Instalace pohonné jednotky	5	7.2.5	Příklad programování úrovně 1 (zapnutí/vypnutí funkcí)	14
3.3	Instalace dalších zařízení	6	7.2.6	Příklad programování úrovně 2 (nastavitelné parametry)	15
3.4	Elektrická připojení	7	7.3	Připojení a odpojení zařízení	15
3.5	Popis elektrických připojení	8	7.3.1	Vstup STOP	15
4	Závěrečná kontrola a spuštění	8	7.3.2	Fotobuňky	16
4.1	Výběr směru		7.4	Speciální funkce	16
4.2	Síťové připojení	8	7.4.1	Funkce "Always Open"	16
4.3	Vyhodnocení délky křídla	9	7.4.2	Funkce "Move Anyway"	16
4.4	Kontrola pohybu brány	9	7.5	Připojení jiných zařízení	17
4.5	Předvolené funkce	9	7.6	Řešení problémů	17
4.6	Přijímač rádiového signálu	9	7.7	Diagnostika a signály	17
4.7	Zápis vysílače rádiového signálu do paměti	10	7.7.1	Signalizace majáku	17
4.7.1	Zápis do paměti v režimu I	10	7.7.2	Signalizační kontrolky na řídicí jednotce	18
4.7.2	Zápis do paměti v režimu II	10	7.8	Příslušenství	18
4.7.3	Zápis do paměti na dálku	11			
4.7.4	Vymazání vysílačů z paměti	11	8	Technické vlastnosti	19
5	Testování a přejímka	11		Pokyny a upozornění pro uživatele pohonné jednotky	
5.1	Testování	11		ROAD	21
5.2	Přejímka	12			
6	Údržba a likvidace	12			
6.1	Údržba	12			
6.2	Likvidace	12			

1) Upozornění

Tento návod obsahuje důležité bezpečnostní informace. Před instalací jednotlivých komponentů je důležité, aby jste si přečetli všechny informace uvedené v návodu. Pečlivě si tento návod uschovejte pro jeho další použití.

Z důvodu zajištění maximální bezpečnosti a zabránění vzniku nebezpečí, které se může vyskytnout během instalace nebo při používání pohonné jednotky ROAD200, je nutné realizovat instalaci v úplném souladu s platnými zákony, ustanoveními a pravidly. V této kapitole jsou uvedena všeobecná upozornění. Další specifická upozornění jsou uvedena v kapitole 3.1 "Úvodní kontrola" a v kapitole 5 "Testování a přejímka".

▲ Podle platných evropských právních norem je automatizace vrat a bran upravená ustanoveními, která jsou uvedena ve směrnici č. 98/37/CE (směrnici o bezpečnosti strojů) a bližší v ustanoveních: EN 12445, EN 12453 a EN 12635, která umožňují vydat prohlášení o shodě se směrnicí o bezpečnosti strojů.

Více informací, pravidla pro analýzu rizik a návod k vystavení technickou dokumentaci získáte na naší stránce www.niceforyou.com.

- Tento manuál byl napsán speciálně pro kvalifikované montážní techniky. Žádná informace uvedená v tomto návodu nesmí být poskytnuta konečnému uživateli, kromě přiložených technických podmínek "Pokyny a upozornění pro uživatele pohonné jednotky ROAD", které konečnému uživateli poskytne montážní technik!
- Jakékoliv používání a provoz pohonné jednotky ROAD200, které nejsou výslovně uvedené v těchto pokynech, nejsou povolené. Nesprávné používání může zapříčinit poškození nebo úraz.
- Před instalací je nutné zabezpečit analýzu rizik a souvisejících řešení za účelem vypracování seznamu nevyhnutelných bezpečnostních potřeb podle směrnice o bezpečnosti strojů, příloha 1. Analýza rizik

pro toto automatické ovládání je jedním z dokumentů "Technické dokumentace".

- Zkontrolujte, zda jsou k automatickému ovládání pomocí pohonné jednotky ROAD200 potřebná další přídatná zařízení, která představují další požadavky na jejich používání a možné nebezpečí. Je nutné posoudit následující rizika: úder, náraz, smyk, uvíznutí a pod. i další běžná rizika.
- Neprovádějte žádné úpravy komponentů, pokud není v tomto návodu uvedeno jinak. Činnosti tohoto druhu většinou způsobují poruchy. Společnost NICE odmítá odpovědnost za poškození zařízení způsobené takovými úpravami.
- Během instalace a používání zařízení zabraňte kontaktu zařízení s pevnými předměty a tekutinami a jejich vniknutí do řídicí jednotky a jiných otevřených zařízení. V případě potřeby kontaktujte oddělení služeb zákazníkům, protože používání zařízení ROAD200 v takových podmínkách může být nebezpečné.
- Systém automatického ovládání není povolené používat bez předchozí přejímky zařízení, jak je uvedené v kapitole 5 "Testování a přejímka".

- Materiály použité k balení zařízení ROAD200 musí být zlikvidované v souladu s místními nařízeními.
- Pokud se vyskytne chyba, kterou nelze odstranit pomocí informací uvedených v tomto návodu, kontaktujte oddělení služeb zákazníkům společnosti NICE.
- Pokud dojde k vypnutí některého jističe nebo k vypálení pojistek, je nutné poruchu identifikovat a odstranit.
- Před otevřením zařízení ROAD odpojte všechny napájecí obvody. Pokud není možné identifikovat, které zařízení je odpojené, označte zařízení nápisem: UPOZORNĚNÍ: MIMO PROVOZ.

2) Popis zařízení a použití

Jednotka ROAD200 je elektromechanická pohonná jednotka, která se používá k automatickému ovládání posuvných bran určených pro obytné zóny. Pohonná jednotka je vybavená elektronickou řídicí jednotkou a přijímačem pro zařízení, ovládaná

rádiovým signálem. ROAD200 je elektrické zařízení. V případě výpadku proudu může být pohonná jednotka odblokována pomocí speciálního klíče, kterým se zabezpečí manuální pohyb brány.

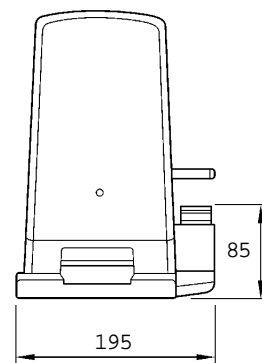
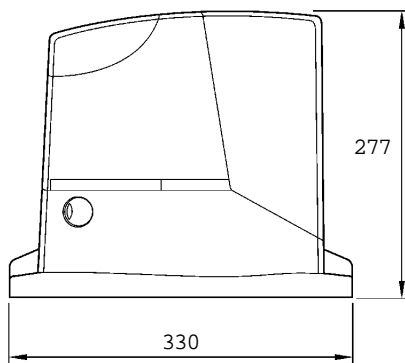
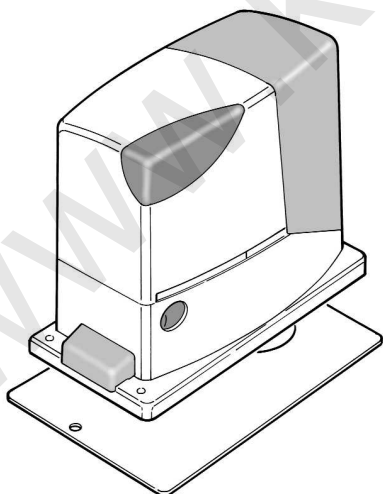

2.1) Provozní možnosti

Kapitola 8 "Technické vlastnosti" poskytuje všechny potřebné údaje, které vám umožní posoudit, zda výrobky řady ROAD200 odpovídají účelu, ke kterému výrobek zamýšlíte použít.

Jednotka ROAD200 je vhodná pro automatické ovládání bran, jejichž technické parametry (šířka křídla maximálně 5 m a hmotnost křídla maximálně 200 kg) odpovídají hodnotám uvedeným v tabulce 1 a 2.

Délka křídla umožňuje stanovit maximální počet cyklů za hodinu a počet po sobě jdoucích cyklů, zatím co hmotnost křídla umožňuje procentuálně vyjádřit snížení počtu cyklů a maximální povolené rychlosti. Například pokud má křídlo délku 3,8 m, je možné dosáhnout 15 cyklů/hod. a 10 po sobě jdoucích cyklů. Pokud má křídlo hmotnost 170 kg, počet cyklů je nutné snížit na 70 %, takže výsledný počet cyklů je 11 cyklů/hod. a přibližně 7 po sobě jdoucích cyklů.

Řídící jednotka je vybavená omezovacím zařízením, které zabráňuje přehřátí způsobenému zátěží motoru a délkou trvání cyklů. Pokud jsou maximální povolené hodnoty překročeny, toto zařízení vypne pohonnou jednotku.

Tabulka 1: Hodnoty pro délku křídla

Šířka křídla (m)	Max. počet cyklů/hod.	Max. počet po sobě jdoucích cyklů
max. 3	20	13
3 - 4	15	10
4 - 5	12	8

Tabulka 2: Hodnoty pro hmotnost křídla

Hmotnost křídla (kg)	% cyklů
max. 100	100%
100+150	85%
150+200	70%

2.2) Klasický způsob ovládání

Obrázek 1 znázorňuje klasický způsob automatického ovládání posuvné brány pomocí jednotky ROAD200.

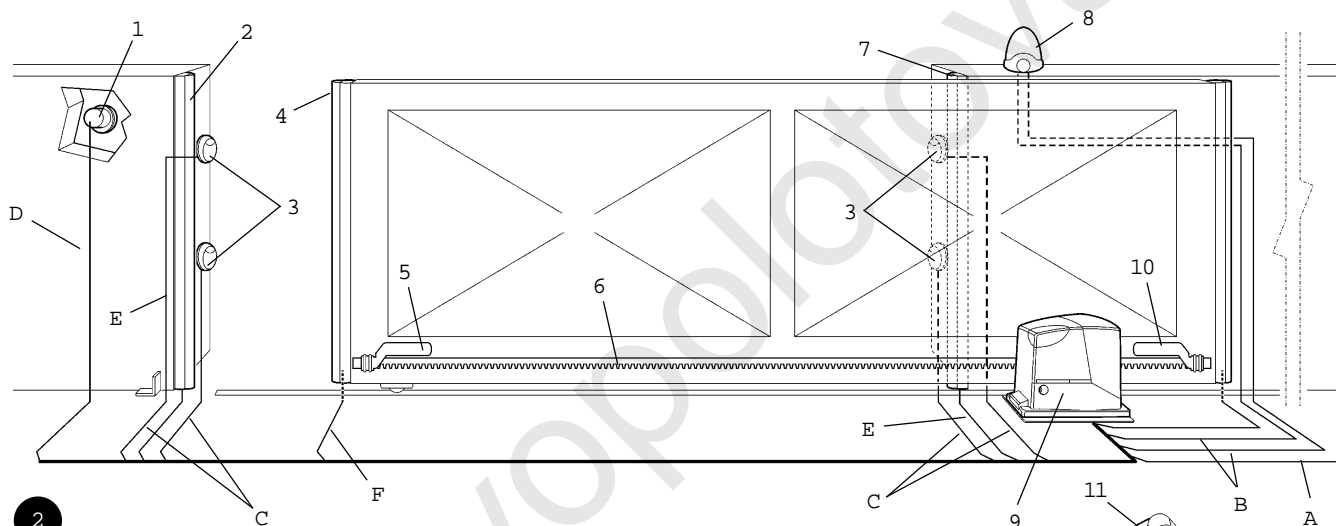

- | | | |
|----------------------------------|------------------------------------|------------------------------|
| 1 Klíčový spínač | 6 Hřeben | 10 Mechanický doraz zavírání |
| 2 Hlavní pevná hrana (volitelná) | 7 Vedlejší pevná hrana (volitelná) | 11 Vysílač rádiového signálu |
| 3 Fotobuňky | 8 Maják se zabudovanou anténou | |
| 4 Hlavní pohyblivá hrana | | |
| 5 Mechanický doraz otevírání | 9 ROAD200 | |

2.3) Seznam kabelů

Obrázek 2 znázorňuje klasický způsob připojení zařízení pomocí kabelů; v tabulce 3 jsou uvedené vlastnosti kabelů.

⚠ Použité kabely musí být vhodné pro daný typ instalace. Například kabel typu H03VV-F se doporučuje při vnitřní instalaci, zatím co kabel typu H07RN-F je vhodný pro venkovní instalaci.

Tabulka 3: Seznam kabelů

Připojení	Typ kabelu	Maximální povolená délka
A: Napájení	1 ks 3x1,5 mm ²	30 m (poznámka 1)
B: Maják s anténou	1 ks 2x0,5 mm ² 1 ks stíněný kabel RG58	20m 20 m (doporučuje se méně než 5 m)
C: Fotobuňky	1 ks 2x0,25 mm ² pro TX 1 ks 4x0,25 mm ² pro RX	30m 30m
D: Klíčový spínač	2 ks 2x0,5 mm ² (poznámka 2)	50m
E: Hlavní snímací hrana	1 ks 2x0,5 mm ² (poznámka 3)	30m

Poznámka 1: Může se použít napájecí kabel delší než 30 m, jeho průřez však musí být větší, například 3x2,5 mm². V blízkosti automatizační jednotky musí být zabezpečeno uzemnění.

Poznámka 2: Místo 2 kabelů 2x0,5 mm² můžete použít jeden kabel 4x0,5mm²

Poznámka 3: Pokud chcete použít více než jednu hrana, přečtěte si informace o typech připojení v kapitole 7.3.1 "Vstup STOP", která doporučuje výrobce.

Poznámka 4: K připojení pohyblivých hran k posuvným křídům je nutné použít speciální zařízení, která umožňují připojení i během pohybu křídla

3) Instalace

⚠ Instalaci pohonné jednotky ROAD200 smí provádět pouze kvalifikovaný personál v souladu s platnými právními normami, standarty a nařízeními a pokyny uvedenými v tomto návodu.

3.1) Úvodní kontrola

Před samotnou instalací zařízení ROAD200 je nutné provést následující kontroly:

- Zkontrolujte, zda jsou všechny materiály v dobrém stavu, vhodné k použití a zda odpovídají platným normám.
- Ujistěte se, že sestava brány je vhodná pro automatické ovládání.
- Ujistěte se, že hmotnost a rozměry křídla jsou v souladu s hodnotami uvedenými v kapitole 2.1 "Provozní možnosti".
- Zkontrolujte, zda statické tření (síla potřebná k pohybu křídla) je menší než polovina "maximálního momentu" a zda dynamické tření (síla potřebná k udržení křídla v pohybu) je menší než polovina "nominálního momentu". Porovnejte výsledné hodnoty s hodnotami uvedenými v tabulce 8 "Technické vlastnosti". Výrobce doporučuje sílu maximálně 50%, protože nepříznivé klimatické podmínky mohou zapříčinit zvýšení tření.
- Ujistěte se, že v dráze pohybu brány nedochází při otevírání a zavírání křídla ke zvýšenému tření.
- Ujistěte se, že nehrozí vykojení brány a nebezpečí, že brána opustí vodící kolejnici.
- Ujistěte se, že mechanické zarážky jsou vyrobené z dostatečně pevného materiálu, aby nedošlo k deformaci v případě, že křídlo silně narazí do mechanické zarážky.
- Zabezpečte vyvážení brány: nesmí se svévolně pohnout v žádné poloze.
- Ujistěte se, že místo, kde je namontovaná pohonná jednotka, není vystavené kontaktu s vodou. V případě potřeby umístěte pohonnou jednotku nad zem.
- Ujistěte se, že pohonná jednotka je nainstalovaná na dostupném a bezpečném místě z důvodu potřeby manuálního odblokování jednotky.
- Ujistěte se, že montážní pozice všech zařízení jsou chráněné před nárazem a montážní povrchy jsou vyrobené z dostatečně pevných materiálů.
- Zabraňte ponoření komponentů do vody nebo jiných tekutin.
- Pokud se v křídle brány nebo v dráze pohybu brány nacházejí přístupové dveře, ujistěte se, zda dveře neblokují dráhu brány. V případě potřeby nainstalujte blokovací systém.
- Zapojení řídicí jednotky je možné pouze tehdy, pokud je vedení uzemněné.
- Vedení musí být zabezpečené jističi.
- Napájení musí být zabezpečené přerušovacím zařízením z důvodu odpojení přívodu elektrické energie (je potřebné dodržet vzdálenost mezi kontakty minimálně 3,5 m při III. kategorii přepětí) nebo ekvivalentním systémem, například výstupem a zásuvkou. Pokud není takové přerušovací zařízení namontované v blízkosti automatizační jednotky, napájení musí být proti neúmyslnému a neoprávněnému zapojení zabezpečené blokovacím systémem.

3.2) Instalace pohonné jednotky

Pohonnou jednotku je nutné vhodným způsobem připevnit na existující montážní plochu, například pomocí rozpínacích kotev. V opačném případě musí montážní technik při připevňování pohonné jednotky postupovat následovně:

1. Vykopejte základovou jámu s rozměry uvedenými na obrázku 3.
2. Připravte kanály pro elektrické kabely podle obrázku 4.
3. Na základovou desku namontujte dva šrouby tak, aby jedna matice byla umístěná zesponu a jedna shora základové desky. Spodní matici desky je nutné zašroubovat tak, aby minimálně 25-35 mm závitové části vyčnívalo z desky, jak je to znázorněné na obrázku 5.
4. Vlijte beton a před tím, než začne tuhnout, umístěte základovou desku přesně podle údajů uvedených na obrázku 3. Zkontrolujte, zda je základová deska rovnoběžná s křídlem brány a správně zarovnaná. Počkejte, dokud beton úplně nezatvrdne.
5. Odstraňte dvě vrchní matice a na šrouby nasadte pohonnou jednotku. Zkontrolujte, zda je jednotka rovnoběžná s křídlem brány a potom našroubojte dvě matice s podložkami (součást příslušenství), podle obrázku 7.

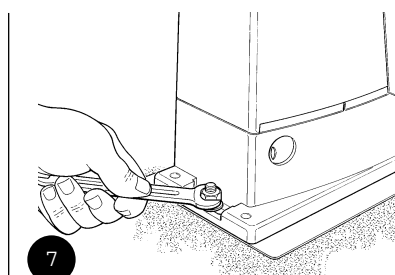
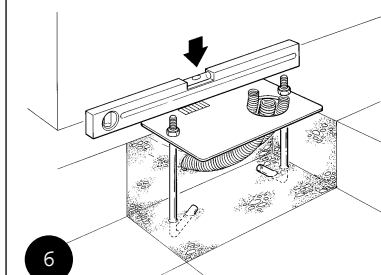
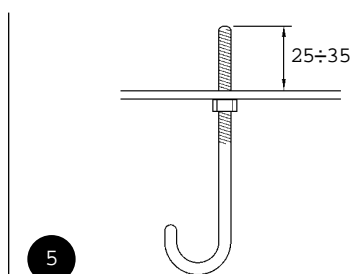
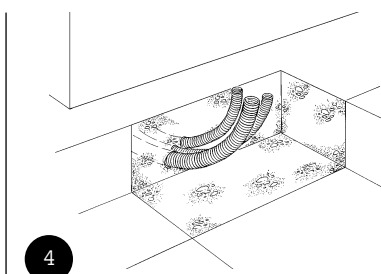
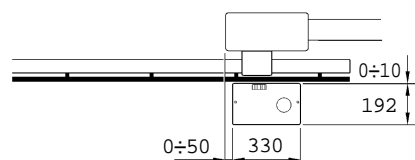
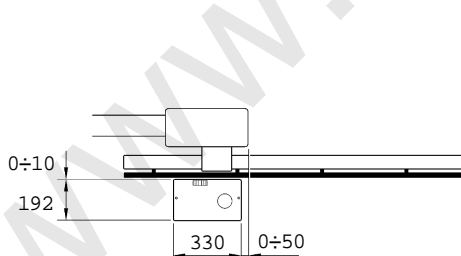

Pokud jste už namontovali hřeben a pohonná jednotka je připevněná, vezměte nastavovací kolíky, podle obrázku 8 a jejich pomocí umístěte pastorek jednotky ROAD200 do správné výšky, ponechte od hřebenu mezeru asi 1-2 mm.

V opačném případě musí montážní technik namontovat hřeben následovně:

6. Odblokujte pohonnou jednotku podle kapitoly "Pokyny a upozornění pro uživatele pohonné jednotky ROAD", odstavec "Odblokování a manuální pohyb".
7. Otevřete zcela křídlo a umístěte první část hřebenu na pastorek. Zkontrolujte, zda se začátek hřebenu nachází na začátku křídla, podle obrázku 9. Mezi hřebenem a pastorkem nechte mezeru 1-2 mm a potom vhodným způsobem připevněte hřeben ke křídlu.

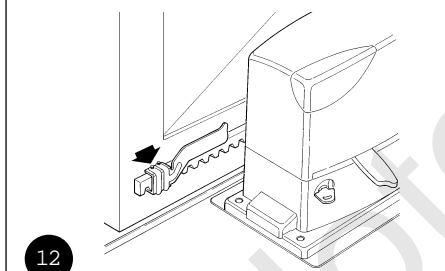
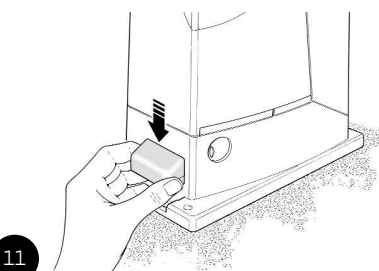
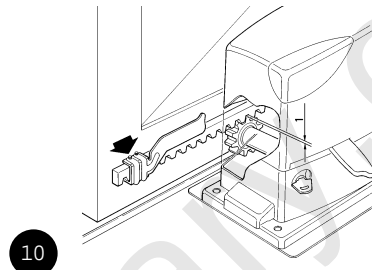
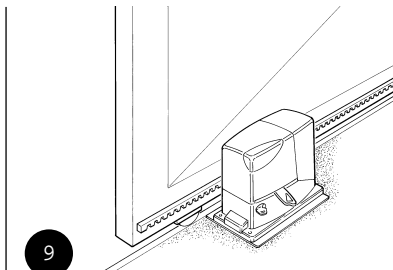
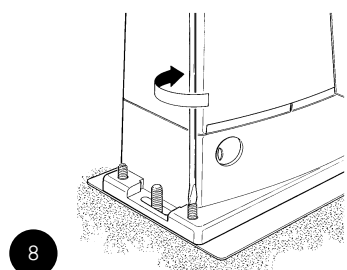

⚠ Je důležité dodržet mezeru 1-2 mm mezi hřebenem a pastorkem, aby hmotnost křídla neovlivňovala pohonnou jednotku, podle obrázku 10.

8. Posuňte křídlo, jako ukazatel pro připevnění dalších prvků hřebenu vám poslouží pastorek.
9. Odřežte přečnívající část hřebenu.
10. Několikrát ručně otevřete a zavřete bránu a ujistěte se, že hřeben a pastorek jsou zarovnané (max. tolerance 5 mm). Zároveň zkontrolujte, zda je mezeru 1-2 mm mezi hřebenem a pastorkem dodržena po celé délce.
11. Důkladně připevněte pohonnou jednotku k zemi přitážením dvou matic. Matice zakryjte pomocí příslušných ochranných krytů, podle obrázku 11.
12. Připevněte mechanické dorazy otevírání a zavírání pomocí příslušných šroubů k vnějším stranám hřebenu podle obrázku 12. Počítejte s tím, že křídlo se posune ještě asi o 2-3 cm po tom, co rozepne koncový spínač. Dorazy by měly být umístěné ve vhodné vzdálenosti od mechanických zářezek.
13. Zajistěte pohonnou jednotku podle kapitoly "Pokyny a upozornění pro uživatele pohonné jednotky ROAD", odstavec "Odblokování a manuální pohyb".

3.3) Instalace dalších zařízení

Pokud potřebujete připojit další zařízení, nainstalujte je podle pokynů uvedených v příslušných návodech. V odstavci 3.5

"Popis elektrických připojení" zkontrolujte, která zařízení lze připojit k jednotce ROAD200 znázorněné na obrázku 1.

3. 4) Elektrická připojení

⚠ Elektrická připojení provádějte pouze po vypnutí napájení systému. Odpojte všechny zálohovací baterie.

1. Pro přístup k elektronické řídicí jednotce zařízení ROAD200 sejměte ochranný kryt. Boční šrouby vyšroubujte a kryt vytáhněte směrem nahoru.
2. Vyndejte gumovou průchodku, která zakrývá otvor pro průchod kabelů a provlečte všechny napájecí kabely směrem ven k dalším zařízením tak, aby kabely přečnívali o 20-30 cm. V tabulce 3 najdete informace o typech kabelů a na obrázku 2 informace o připojení.
3. Pro svázání a přichycení kabelů vstupujících do pohonné jednotky použijte stahovací pásku. Umístěte stahovací pásku přesně pod otvory, přes které procházejí kabely. Do gumové průchodky udělejte otvor, který bude o něco menší než průměr kabelů, které byly spojené dohromady. Průchodku vložte spolu s kabely dovnitř tak, abyste se dostali až ke stahovací pásce. Potom vložte průchodku zpět do zářezu otvoru, kterým

procházejí kabely. Pokud chcete spojit kabely, které jsou umístěné nad průchodkou, použijte další stahovací pásku.

4. Napájecí kabel zapojte do příslušných svorek, podle obrázku 13. Potom kabel zajistěte pomocí šroubů.
5. Zapojte ostatní kabely podle schéma na obrázku 15. Pokud si chcete tuto práci ulehčit, můžete odstranit svorky.
6. Po spojení kabelů zajistěte spojené kabely pomocí šroubů. Zbývající kabel pro anténu je nutné spojit s ostatními kabely pomocí další stahovací pásky podle obrázku 14.

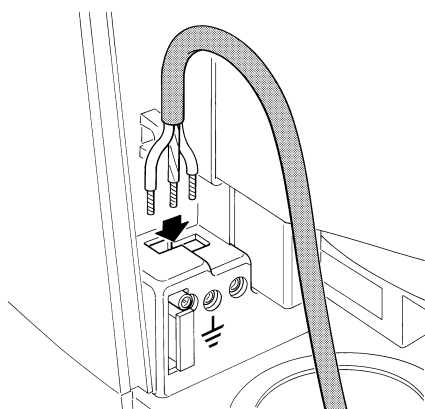

13

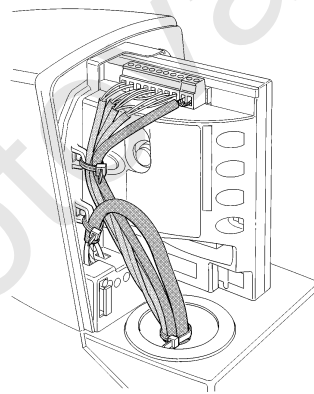

14

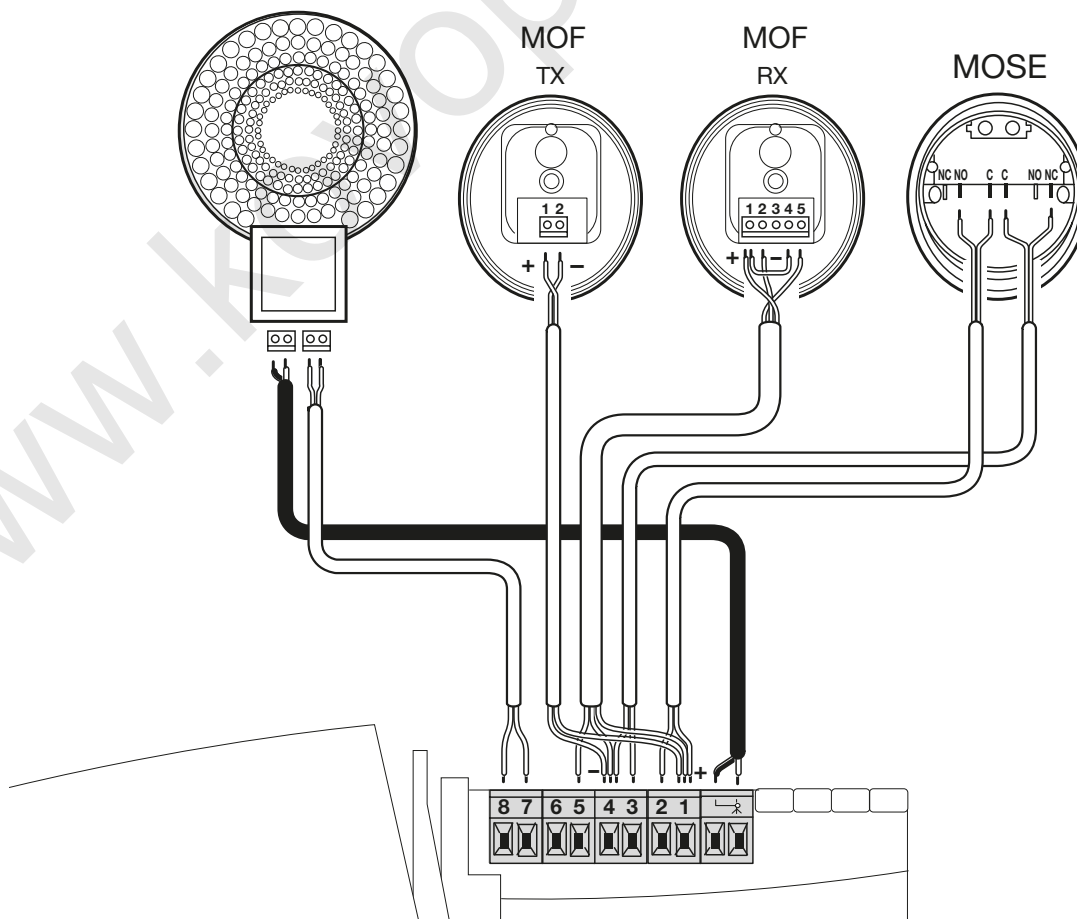

15

3.5) Popis elektrických připojení

V této kapitole najdete pouze stručný popis elektrických připojení; další informace jsou uvedené v kapitole 7.3 "Připojení a odpojení zařízení".

Svorky	Funkce	Popis
	Aerial (Anténa)	Vstup pro připojení antény přijímače rádiového signálu. Maják typu "LUCY B" má zabudovanou anténu. Lze použít i externí anténu nebo ponechat svazek vodičů, které jsou ve svorkách a využít je jako anténu.
1 - 2	Step-By-Step (Krokování)	Vstup pro zařízení, která řídí pohyb. K tomuto vstupu je možné připojit zařízení typu NO (normálně rozepnuté)
3 - 4	STOP "Vstup STOP"	Vstup pro zařízení, která blokují nebo úplně zastaví probíhající manévr. Pomocí speciálních procedur na tomto vstupu lze připojit kontakty zařízení NC (normálně sepnuté), zařízení NO nebo (Zastavení manévru)zařízení s konstantním odporem. Další užitečné informace o vstupu STOP najdete v odstavci 7.3.1 .
1 - 5	Photocell (Fotobuňka)	Vstup pro bezpečnostní zařízení, jako jsou například fotobuňky. Přerušení během zavírání změní manévr. K tomuto vstupu je možné připojit kontakty NC. Další užitečné informace o vstupu PHOTO najdete v odstavci 7.3.2 "Fotobuňky".
4 - 6	Phototest (Testování fotobuněk)	Při každém spuštění manévru jsou kontrolována bezpečnostní zařízení. Manévr se spustí pouze tehdy, pokud je test pozitivní. Toho lze dosáhnout pouze pomocí speciálního typu připojení; vysílač fotobuňky "TX" je napájený nezávisle na přijímači "RX". Další užitečné informace o připojení najdete v odstavci 7.3.2 "Fotobuňky".
7 - 8	Flashing light (Maják)	K tomuto výstupu lze připojit maják s 12-voltovou žárovkou s příkonem 21 W společnosti Nice S.p.A. Během manévru maják bliká v půl sekundových intervalech.

4) Závěrečná kontrola a spuštění

Před provedením závěrečné kontroly a spuštěním fáze automatického ovládání zařízení výrobce doporučuje umístit křídlo přibližně do poloviny dráhy pohybu křídla; tím zabezpečíte jeho volný pohyb při otevírání a zavírání.

4.1) Volba směru

Směr otevírání závisí na umístění pohonné jednotky vzhledem ke křídlu. Pokud chcete křídlo otevírat směrem doleva, je nutné umístit pohonnou jednotku vlevo podle obrázku 16. Podobně,

pokud chcete křídlo otevírat směrem doprava, je nutné umístit pohonnou jednotku vpravo, podle obrázku 17.

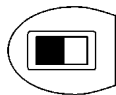

16

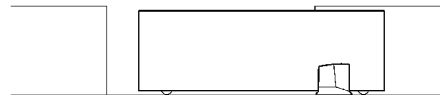
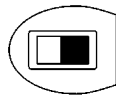

17

4.2) Sítové připojení

⚠ Připojení pohonné jednotky ROAD200 smí provádět pouze kvalifikovaný a zkušený personál vybavený potřebným nářadím a v souladu s platnými právními normami, standardy, nařízeními a pokyny uvedenými v tomto návodu.

Ihned po připojení jednotky ROAD200 do sítě je nutné provést následující kontroly:

1. Ujistěte se, že kontrolka "OK" bliká pravidelně, přibližně jednou za sekundu.
2. Zkontrolujte, zda motor neřídí pohyb brány a zda je osvětlení vypnuté.

Pokud uvedené podmínky nejsou splněné, doporučuje se okamžitě odpojit řídicí jednotku ze sítě a důkladně zkontrolovat elektrická připojení.

Další informace o rozpoznání a řešení problémů najdete v kapitole 7.6 "Řešení problémů".

4.3) Vyhodnocení délky křídla

Je nutné, aby řídicí jednotka provedla vyhodnocení pozice otevírání a pozice zavírání brány. Délka křídla se v této fázi měří od koncového dorazu zavírání ke koncovému dorazu otevírání. Toto měření je nutné pro stanovení brzdícího bodu a bodu pro částečné otevření brány. Kromě pozic se v této fázi zjišťuje a zapisuje do paměti konfigurace vstupu STOP a přítomnost nebo nepřítomnost připojení na vstupu PHOTO v režimu "Fototest".

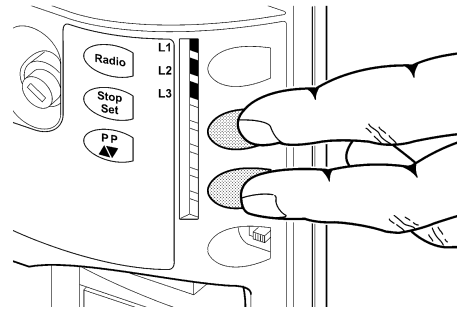

18

1. Stiskněte tlačítka [▼▲] a tlačítko **[Set]** a podržte je.
2. Tlačítka uvolněte, když se spustí manévr (přibližně po 3 sekundách).
3. Zkontrolujte, zda se spustil manévr zavírání. Pokud ne, stiskněte tlačítko **[STOP]** a pozorně si přečtěte odstavce 4.1 "Volba směru". Potom postup zopakujte od bodu 1.
4. Počkejte, dokud jednotka nedokončí fázi automatického vyhodnocení.
5. Stiskněte tlačítko **[PP]**, aby se úplně dokončil manévr otevírání.
6. Stiskněte tlačítko **[PP]**, aby se provedl manévr zavírání.

Pokud uvedené podmínky nejsou splněné, doporučuje se okamžitě odpojit řídicí jednotku ze sítě a důkladně zkontrolovat elektrická připojení. Pokud na konci fáze automatického vyhodnocení blikají kontrolky L3 a L4, znamená to, že se vyskytla chyba, jak je popsáno v odstavci 7.6 "Řešení problémů".

Fázi vyhodnocení délky křídla a konfiguraci vstupů STOP a PHOTO je možné zopakovat v libovolném okamžiku, dokonce i po instalaci (například pokud se posunul některý doraz koncové polohy). V takovém případě zopakujte postup od bodu 1.

4.4) Kontrola pohybu brány

Pro důkladnou kontrolu dráhy brány se doporučuje po dokončení fáze vyhodnocení délky křídla několikrát provést jednotlivé manévry otevírání a zavírání.

1. Pokud chcete otevřít bránu, stiskněte tlačítko [PP]. Zkontrolujte, zda se brána otevírá pravidelně, bez změn rychlosti. Je nutné, aby křídlo zpomalovalo a úplně zastavilo ve vzdálenosti od 50 do 30 cm od mechanické zarážky otevírání. Potom koncový spínač sepne a zastaví bránu asi 2-3 cm od mechanické zarážky otevírání.
2. Pokud chcete zavřít bránu, stiskněte tlačítko [PP]. Zkontrolujte, zda se brána otevírá pravidelně, bez změn rychlosti. Je nutné, aby křídlo zpomalovalo a úplně zastavilo ve vzdálenosti od 70 do 50 cm od mechanické zarážky zavírání. Potom koncový spínač sepne a zastaví bránu asi 2 - 3 cm od mechanické zarážky zavírání.

3. Během manévru zkontrolujte, zda maják bliká v půl sekundových intervalech.
4. Několikrát otevřete a zavřete bránu, aby jste se ujistili, jestli na některém místě nedochází ke zvýšenému tření. Ujistěte se, že brána je správně smontovaná a nastavená.
5. Postupně zkontrolujte pohonnou jednotku ROAD200, hřeben a mechanické dorazy, zda jsou pevně přitažené, stabilní a odolné vůči výraznému zrychlení a zpomalení brány.

4.5) Předvolené funkce

Řídicí jednotka ROAD200 má množství programovatelných funkcí. Funkce jsou sestavené tak, aby zabezpečily většinu automatických procesů. Nastavené funkce je možné v libovolném okamžiku upravit pomocí speciálních programovacích postupů. Další informace najdete v kapitole 7.2 "Programování".

4.6) Přijímač rádiového signálu

Jednotka ROAD200 může být řízená na dálku pomocí přijímače rádiového signálu, který je zabudovaný do řídicí jednotky a který pracuje na frekvenci

433,92 MHz. Přijímač je kompatibilní s následujícími vysílači:

Typ kódování je odlišný, proto první uložený vysílač určuje typ vysílače, který lze uložit jako další. Do paměti je možné zapsat až 160 vysílačů.

Tabulka 4: Vysílače

FLO	FLO1	FLO2	FLO4
	VERY VE		
FLOR	FLOR1	FLOR2	FLOR4
	VERY VR		
	ERGO1	ERGO4	ERGO6
	PLANO1	PLANO4	PLANO6
SMILO	SM2	SM4	

4.7) Zapsání vysílačů rádiového signálu do paměti

Každý vysílač rádiového signálu je vyhodnocený příslušným přijímačem pomocí "kódu", který se liší od kódů dalších vysílačů. Je nutné provést fázi "zapsání vysílače do paměti", aby přijímač mohl vyhodnotit jednotlivé vysílače. Vysílače lze zapsat do paměti ve 2 režimech:

Režim I: Funkce tlačítek vysílače je v tomto režimu trvalá. Každé tlačítko představuje povel řídicí jednotky podle tabulky 5. Pro každý vysílač jsou zabezpečené jednotlivé stupně, během kterých mohou být všechna tlačítka vysílače zapsaná do paměti. Během tohoto stupně nezáleží na tom, které tlačítko se stiskne - obsadí se pouze jedno místo v paměti. Vysílač může normálně řídit jednoduché automatické ovládání, ale pouze v režimu I.

Režim II: V tomto režimu je možné přiřadit každému tlačítku vysílače 4 možné povely řídicí jednotky podle tabulky 6. Pro každý stupeň se do paměti zapíše pouze jedno tlačítko (tlačítko, které bylo stlačeno během zapisování do paměti). Každé tlačítko zapsané do paměti zabere v paměti jedno místo.

V režimu II je možné použít různá tlačítka toho samého vysílače, čímž se zadá více než jeden povel tomu samému automatickému ovládání, nebo je možné řídit více než jedno automatické ovládání. Například v tabulce 7 je řízené pouze automatické ovládání "A" a tomu samému povelu jsou přiřazena tlačítka T3 a T4. Podobně, jako je uvedené v příkladu v tabulce 8, jsou řízená 3 automatická ovládání - ovládání "A" (tlačítky T1 a T2), ovládání "B" (tlačítkem T3) a ovládání "C" (tlačítkem T4).

⚠ Před zapisováním do paměti si pozorně přečtěte pokyny uvedené v následujících odstavcích, protože tento proces je časově ohraničený (10 sekund).

Tabulka 5: Zapsání do paměti v režimu I

Tlačítko T1	Povel "Krokování"
Tlačítko T2	Povel "Otevření průchod pro pěší"
Tlačítko T3	Povel "Otevřít"
Tlačítko T4	Povel "Zavřít"

Poznámka: Jednokanálové vysílače mají pouze tlačítko T1, dvoukanálové vysílače mají tlačítka T1 a T2.

Tabulka 6: Povely dostupné v režimu II

1	Povel "Krokování"
2	Povel "Otevření průchod pro pěší"
3	Povel "Otevřít"
4	Povel "Zavřít"

Tabulka 7: Příklad zápisu do paměti v režimu I

Tlačítko T1	Povel "Otevřít"	Aut. ovládání A
Tlačítko T2	Povel "Zavřít"	Aut. ovládání A
Tlačítko T3	Povel "Otevření průchod pro pěší"	Aut. ovládání A
Tlačítko T4	Povel "Otevření průchod pro pěší"	Aut. ovládání A

Tabulka 8: Příklad zápisu do paměti v režimu II

Tlačítko T1	Povel "Otevřít"	Aut. ovládání A
Tlačítko T2	Povel "Zavřít"	Aut. ovládání A
Tlačítko T3	Povel "Krok za krokem"	Aut. ovládání B
Tlačítko T4	Povel "Krok za krokem"	Aut. ovládání C

4.7.1) Zápis do paměti v režimu I

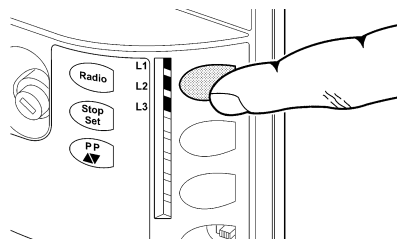

19

Tabulka 9: Zápis vysílače do paměti v režimu I

	Příklad
1. Stiskněte tlačítko na přijímači a podržte ho (přibližně 4 sekundy).	4s
2. Tlačítko uvolněte, jakmile se rozsvítí kontrolka rádiového signálu na řídicí jednotce.	4s
3. Do 10 sekund stiskněte libovolné tlačítko na vysílači rádiového signálu, který chcete zapsat do paměti a podržte ho minimálně 3 sekundy.	3s
4. Pokud procedura zapsání do paměti proběhla úspěšně, kontrolka na přijímači 3-krát zabliká.	x3

Jestliže chcete zapsat do paměti další vysílače, zopakujte do 10 sekund krok 3. Fáze zápisu do paměti skončí, pokud se do 10 sekund nepřijme žádný nový kód.

4.7.2) Zápis do paměti v režimu II

Tabulka 10: Zápis tlačítka vysílače do paměti v režimu II

	Příklad
1. Tlačítko Rádio na řídicí jednotce stiskněte tolikrát, kolik určuje požadovaný povel podle tabulky 5.	1...4
2. Ujistěte se, že kontrolka na řídicí jednotce zabliká tolikrát, kolik určuje vybraný povel.	1...4
3. Do 10 sekund stiskněte libovolné tlačítko na vysílači rádiového signálu a podržte ho minimálně 3 sekundy.	3s
4. Pokud procedura zápisu do paměti proběhla úspěšně, kontrolka na přijímači 3-krát zabliká.	x3

Pokud chcete do paměti zapsat další vysílače s tím samým povel, zopakujte do 10 sekund krok 3. Fáze zápisu do paměti skončí, pokud se do 10 sekund nepřijme žádný nový kód.

4.7.3) Zápis do paměti na dálku

Nový vysílač rádiového signálu lze do paměti zapsat bez přímé obsluhy tlačítek přijímače. Potřebujete funkční vysílač zapsaný do paměti. "Nový" vysílač rádiového signálu "zdědí" ty samé vlastnosti, jaké měl starý vysílač. Například, pokud byl starý vysílač zapsaný do paměti v režimu I, nový vysílač se do paměti zapíše také v režimu I. V tomto případě je možné během fáze zapisování do paměti stisknout libovolné tlačítko na dvou vysílačích. Naopak, pokud byl starý vysílač zapsaný do paměti v režimu II, nový vysílač

se do paměti zapíše také v režimu II. V tomto případě je nutné stisknout tlačítko na starém vysílači, které odpovídá požadovanému povelu, a tlačítko na novém vysílači, kterému chcete přiřadit daný povel.

⚠ Zápis do paměti na dálku je možné provést pouze u těch přijímačů, které se nacházejí v dosahu vysílače. Zapnuté by proto měly být pouze ty přijímače, které jsou zahrnuté do operace.

Uchopte dva vysílače, postavte se na libovolné místo v dosahu přijímače, a proveďte následující postup:

Tabulka 11: Postup zápisu vysílače do paměti na dálku	Příklad
1. Stiskněte tlačítko na NOVÉM vysílači rádiového signálu, podržte ho minimálně 5 sekund a potom ho uvolněte.	5s
2. Pomalu třikrát stiskněte tlačítko na vysílači, který byl původně zapsaný do paměti.	1s 1s 1s
3. Pomalu jedenkrát stiskněte tlačítko na novém vysílači rádiového signálu.	1s

V tomto bodě přijímač vyhodnotí nový vysílač rádiového signálu a převezme vlastnosti vysílače, který byl původně zapsaný do paměti. Pokud chcete zapsat do paměti další vysílače, pro každý nový vysílač zopakujte vyšší uvedené kroky.

4.7.4) Vymazání vysílačů rádiového signálu z paměti

Tabulka 12: Vymazání všech vysílačů rádiového signálu z paměti	Příklad
1. Stiskněte tlačítko Rádio na řídicí jednotce a podržte ho.	x3
2. Počkejte, dokud se nerozsvítí kontrolka a potom počkejte, dokud kontrolka nezhasne. Potom počkejte, dokud kontrolka třikrát zabliká.	x3
3. Po třetím rozsvícení uvolněte tlačítko Rádio.	x5
4. Pokud vymazání proběhlo úspěšně, kontrolka po chvilce 5-krát zabliká.	x5

5) Testování a přejímka

Během instalace systému automatického ovládní je nutné věnovat této fázi maximální pozornost z důvodu zajištění maximální bezpečnosti. Testování je možné provádět formou pravidelných kontrol pro ověření správné funkčnosti jednotlivých zařízení.

⚠ Testování celého systému smí provádět pouze kvalifikovaný a zkušený personál, který musí určit, které testy je potřebné provést s ohledem na příslušná rizika a ověřit shodu s příslušnými předpisy, právními normami a standardy, především s ustanoveními normy EN 12445, která stanovuje způsoby testování automatických systémů bran.

5.1) Testování

Každá součást systému, jako například bezpečnostní hrany, fotobuňky, nouzový vypínač atd. vyžaduje specifickou zkušební dobu. Z tohoto důvodu se doporučuje dodržet pokyny uvedené v návodech jednotlivých komponentů.

Pokud chcete vyzkoušet pohonnou jednotku ROAD200, postupujte následujícím způsobem:

1. Ujistěte se, že jste dodrželi pokyny uvedené v tomto návodu, zejména pokyny v kapitole 1 "Upozornění".
2. Vyzkoušejte otevření, zavření a zastavení brány pomocí řídicích zařízení a zařízení, která blokují probíhající činnost (klíčový spínač, ovládací tlačítka nebo dálkový ovladač). Ujistěte se, že křídla se pohybují v požadovaném směru.
3. Postupně zkontrolujte správnou funkci všech bezpečnostních zařízení (fotobuňky, snímací hrany, nouzové vypnutí apod.). Vždy, když je zařízení aktivované, kontrolka "OK" na řídicí jednotce 2-krát rychle zabliká, tím potvrdí daný jev.
4. Pokud chcete zkontrolovat fotobuňky a ujistit se, že nejsou rušené jinými zařízeními, umístěte válec s průměrem 5 cm a délkou 30 cm do optické osy, nejprve v blízkosti fotobuňky TX

(vysílači), potom v blízkosti fotobuňky RX (přijímací) a nakonec doprostřed mezi fotobuňky. Přesvědčte se, že zařízení se spustí ve všech jmenovaných případech, přepíná se z aktivního stavu do alarmu a naopak. Zkontrolujte, jestli tato činnost správně ovlivní funkci řídicí jednotky, jestli například způsobí opačný pohyb během zavíracího manévru.

5. Pokud se uživatel chce vyhnout nebezpečným situacím vyvolaným pohybem křídla tak, že usměrňuje sílu nárazu, je nutné, aby měl tuto sílu v souladu s normou EN 12445. Pokud se využívá nastavení "rychlosti" a řízení "síly motoru" za účelem pomoci systému při snížení síly nárazu, pokuste se najít nastavení, která zabezpečí nejlepší výsledek.

5.2) Přejímka

Zařízení lze předat až po úspěšném ukončení testování jednotky ROAD200 a ostatních zařízení. V žádném případě není povolené provést částečnou přejímku nebo předat systém v provizorním stavu.

1. Připravte technickou dokumentaci pro automatické ovládání, kterou je nutné uschovat po dobu minimálně 10 let. Je potřebné, aby technická dokumentace obsahovala minimálně následující materiály: montážní náčrt automatického ovládání, schéma zapojení, analýzu rizik a příslušných řešení, prohlášení výrobce o shodě všech instalovaných zařízení (pro jednotku ROAD200 použijte přiložené prohlášení o shodě s označením CE); kopii návodu k obsluze a plán údržby automatického ovládání.
2. Na bránu umístěte tabulku, která obsahuje minimálně tyto údaje: typ automatického ovládání, název a adresu výrobce

(osobu odpovědnou za odevzdání zařízení), výrobní číslo, rok výroby a označení CE.

3. V blízkosti brány umístěte tabulku s podrobnými údaji pro odblokování a manuální pohyb.
4. Připravte prohlášení o shodě pro systém automatického ovládání a předejte ho majiteli.
5. Připravte "Pokyny a upozornění pro uživatele systému automatického ovládání" a předejte je majiteli.
6. Připravte plán údržby automatického ovládání a předejte ho majiteli. Je nutné, aby plán obsahoval všechny pokyny týkající se údržby jednotlivých automatických zařízení.
7. Před předáním systému automatického ovládání poskytněte majiteli informace o všech existujících nebezpečích a rizicích v písemné formě (například ve formě pokynů "Pokyny a upozornění pro uživatele systému automatického ovládání").

6) Údržba a likvidace

Tato kapitola poskytuje informace potřebné k vypracování plánu údržby a informace o tom, jak nakládat s konstrukčním materiálem zařízení ROAD200.

6.1) Údržba

Aby nedošlo k ztrátě záruky, je v systému automatického ovládání nutné provádět pravidelnou údržbu.

⚠ Údržbu je nutné provádět ve shodě s bezpečnostními nařízeními uvedenými v tomto návodu a v souladu s příslušnými právními normami a standardy.

V případě přítomnosti dalších zařízení postupujte podle nařízení uvedených v příslušných plánech údržby.

1. Zařízení ROAD200 vyžaduje provádění plánované údržby každých 6 měsíců nebo po uskutečnění maximálně 10.000 manévrů od předcházející údržby:
2. Odpojte zařízení od sítě (a od zálohovacích baterií, pokud jsou součástí systému).

3. Zkontrolujte opotřebování jednotlivých komponentů zabezpečujících automatické ovládání. Zvýšenou pozornost věnujte opotřebování a koroze konstrukčních součástí. Vyměňte všechny části, které nespĺňují požadovaný standard.
4. Zkontrolujte opotřebování a trhliny na všech pohyblivých částech: pastorek, hřeben a komponenty křídla. V případě potřeby je vyměňte.
5. Znovu zapojte zařízení do sítě a proveďte testování a kontrolu podle pokynů v odstavci 5.1 "Testování".

6.2) Likvidace

Zařízení ROAD je zhotovené z různých druhů materiálů. Některé z nich lze recyklovat (ocel, hliník, plasty, elektrické kabely), jiné je nutné zlikvidovat (baterie a elektronické plošné spoje).

⚠ Některé elektronické komponenty a baterie mohou obsahovat látky znečišťující životní prostředí. Neznečišťujte životní prostředí. Informujte se o způsobu recyklace a likvidace použitých materiálů, který je v souladu s platnými nařízeními.

1. Odpojte systém automatického ovládání od sítě (a od zálohovacích baterií, pokud jsou součástí systému).
2. Odpojte všechna zařízení a příslušenství podle postupu uvedeného v kapitole 3 "Instalace", ale v opačném pořadí.
3. Pokud je to možné, roztříďte jednotlivé části, které je nutné recyklovat nebo zlikvidovat odlišným způsobem (například kovové části se likvidují odděleně od plastových částí, stejně tak elektronické desky, baterie apod.).
4. Jednotlivé materiály roztříďte a odevzdejte je místní sběrně odpadů, která je oprávněna k recyklaci a likvidaci.

7) Další informace

Tato kapitola pojednává o programování, přizpůsobení parametrů, vyhledávání a řešení poruch na zařízení ROAD200.

7.1) Programovací tlačítka

Součástí řídicí jednotky ROAD200 jsou 3 tlačítka, které se používají k ovládání řídicí jednotky během testování a programování.

RADIO	Pomocí tlačítka "RADIO" lze zapsat do paměti nebo vymazat z paměti vysílač rádiového signálu, který použijete v jednotce ROAD200.
Stop	Tlačítko "STOP" umožňuje uživateli zastavit manévr.
SET	Pokud je stisknuté déle než 5 sekund, umožňuje uživateli naprogramovat funkce.
PP	Tlačítko umožňuje uživateli řídit otevírání a zavírání brány
▼▲	nebo pohyb mezi jednotlivými funkcemi směrem nahoru a dolů.

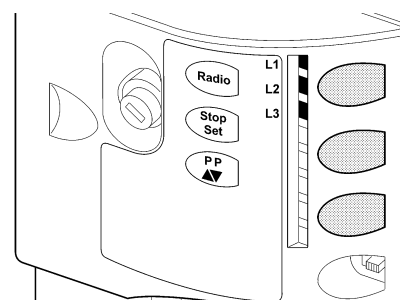

7.2) Programování

Jednotka ROAD200 je vybavená několika programovatelnými funkcemi. Funkce se nastavují pomocí dvou tlačítek na řídicí jednotce: [▼▲] a [Set] a zobrazují se prostřednictvím tří kontrolky: L1, L2 a L3.

Programovatelné funkce, které jsou k dispozici v jednotce ROAD200, se nastavují ve dvou úrovních:

Úroveň 1: funkce lze aktivovat ("ON" - zapnutá funkce, "OFF" - vypnutá funkce). V tomto případě kontrolky L2 a L3 zobrazují stav

funkce. Pokud kontrolka svítí, funkce je zapnutá, pokud kontrolka nesvítí, funkce je vypnutá, jak je uvedené v tabulce 12. Stav rádiového signálu se zobrazuje pomocí kontrolky L1, která se používá pouze při funkcích úrovně 2.

Úroveň 2: parametry lze nastavit na stupnici hodnot (od 1 do 3). V tomto případě každá z kontrolky L1, L2 a L3 označuje nastavenou hodnotu (k dispozici jsou tři možná nastavení), podle tabulky 15.

7.2.1) Funkce úrovně 1 (zapnutí/vypnutí funkcí)

Tabulka 13: Seznam programovatelných funkcí úrovně 1

LED	Funkce	Popis
L1	---	---
L2	Motor speed (Rychlost motoru)	Tato funkce umožňuje výběr mezi dvěma úrovněmi rychlosti motoru: "rychlá" a "pomalá". Je-li funkce vypnutá, rychlost motoru je přednastavená na "pomalou" úroveň.
L3	Automatic Closing (Automatické zavírání)	Tato funkce automaticky zavře bránu po uplynutí naprogramovaného času. Tento čas je výrobcem přednastavený na 30 sekund, ale lze ho změnit na 15 nebo 60 sekund (viz tabulka 15). Pokud je tato funkce vypnutá, činnost brány bude "poloautomatická".

Během normální činnosti jednotky ROAD200 se kontrolky L1 a L3 budou zapínat nebo vypínat v závislosti na stavu funkce, kterou představují. Například pokud bude funkce "Automatické zavírání" zapnutá, kontrolka L3 bude svítit.

7.2.2) Programování úrovně 1 (zapnutí/vypnutí funkcí)

Funkce úrovně 1 jsou výrobcem přednastavené na "VYPNUTÉ", ale jejich stav lze kdykoliv změnit, viz tabulka 14. Důkladně dodržujte postup, protože mezi stisknutím jednoho a druhého tlačítka je vyhrazený čas maximálně 10 sekund. Jakmile tento vyhrazený čas uplyne, postup se automaticky zastaví a do paměti budou uloženy úpravy v nedokončeném stavu.

Tabulka 14: Zapnutí/vypnutí funkcí

	Ukázka
1. Stiskněte tlačítko [Set] a podržte ho (přibližně 3 sekundy).	3s
2. Tlačítko [Set] uvolněte, když začne blikat kontrolka L1.	L1 SET
3. Stiskněte tlačítko [▼▲], aby jste jste nastavili blikání na kontrolku, která představuje funkci, kterou chcete změnit.	L1 SET
4. Stiskněte tlačítko [Set], pro změnu stavu funkce (krátké blikání = funkce vypnutá, dlouhé blikání = funkce zapnutá).	L1 SET
5. Před ukončením programu počkejte 10 sekund, aby uplynul maximální čas..	10s

Poznámka: Pokud chcete zapnout nebo vypnout další funkce v té samé programovací fázi, zopakujte postup uvedený v bodě 3 a 4.

7.2.3 Funkce úrovně 2 (nastavitelné parametry)

Tabulka 15: Seznam programovatelných funkcí úrovně 2

Kontrolka	Parametr	LED (úroveň)	Hodnota	Popis
L1	Motor force (Síla motoru)	L1	Nízká	Nastavuje citlivost řízení síly motoru vzhledem k typu brány. Pro těžší a větší brány je vhodnější hodnota síly "Vysoká".
		L2	Průměrná	
		L3	Vysoká	
L2	Step-by-step (Krokování)	L1	Otevřít - zastavit - zavřít - otevřít	Řídí pořadí povelů přiřazených vstupu "STEP-BY-STEP" nebo prvnímu povelu rádiového signálu (viz tabulka 4 a 5).
		L2	Otevřít - zastavit - zavřít - zastavit	
		L3	Dead man	
L3	Pause Time (Pauza)	L1	15 sekund	Nastavuje pauzu, tj. čas, který uplyne před automatickým zavřením. Toto nastavení je možné pouze pokud je funkce "Automatické zavírání" zapnutá.
		L2	30 sekund	
		L3	60 sekund	

Poznámka: Řádek označený šedivou barvou představuje přednastavení výrobce.

Všechny parametry lze nastavit bez vedlejších účinků; zvýšenou pozornost věnujte nastavení parametru "síla motoru":

- Ke kompenzaci tření křídla nepoužívejte příliš vysoké hodnoty "síly motoru". Neúměrná síla může narušit činnost bezpečnostního systému a může způsobit poškození křídla.
- Pokud použijete "sílu motoru" k pomoci systému redukovat sílu nárazu, po každém nastavení sílu znovu změňte v souladu s normou EN 12445.
- Opatřování a povětrnostní podmínky ovlivňují pohyb brány, a proto je nutné provádět opakované nastavení síly.

7.2.4) Programování úrovně 2 (nastavitelné parametry)

Nastavitelné parametry jsou výrobcem přednastavené tak, jak je uvedené v tabulce 15, a jsou zvýrazněné šedivou barvou. Parametry je možné změnit podle tabulky 16. Důkladně dodržujte postup, protože mezi stisknutím jednoho a druhého tlačítka je vyhrazený čas maximálně 10 sekund. Jakmile tento vyhrazený čas uplyne, postup se automaticky zastaví a do paměti se uloží úpravy v nedokončeném stavu.

Tabulka 16: Nastavení nastavitelných parametrů		Příklad
1.	Stiskněte tlačítko [Set] a podržte ho (přibližně 3 sekundy).	3s
2.	Tlačítko [Set] uvolněte, když začne blikat kontrolka L1.	
3.	Stiskněte tlačítko [▼▲] , abyste blikání nastavili na kontrolku, která představuje parametr, který chcete změnit.	
4.	Stiskněte tlačítko [Set] a podržte ho během provádění kroků 5 a 6.	3s
5.	Počkejte přibližně 3 sekundy, po uplynutí kterých se rozblíká kontrolka, která představuje aktuální hodnotu parametru, který chcete změnit.	
6.	Stiskněte tlačítko [▼▲] , abyste přesunuli kontrolku, která představuje hodnotu parametru.	
7.	Uvolněte tlačítko [Set] .	
8.	Před ukončením programu počkejte 10 sekund, aby mohl uplynout maximální čas.	10s

Poznámka: Pokud chcete nastavit další parametry v té samé programovací fázi, opakujte postup uvedený v bodě 3 až 7.

7.2.5) Příklad programování úrovně 1 (zapnutí/vypnutí funkcí)

V tomto příkladu je uvedený postup, který je nutné dodržet, pokud chcete změnit následující přednastavené funkce :



















: zapnout funkci "Vysoká rychlost" (L2) a : zapnout funkci "Automatické zavírání" (L3).

Tabulka 17: Příklad programování úrovně 1		Příklad
1.	Stiskněte tlačítko [Set] a podržte ho (přibližně 3 sekundy).	3s
2.	Tlačítko [Set] uvolněte, když začne blikat kontrolka L1.	
3.	Jedenkrát stiskněte tlačítko [▼▲] , abyste blikání posunuli na kontrolku L2.	
4.	Jedenkrát stiskněte tlačítko [Set] , pro změnu stavu funkce přiřazené kontrolce L2 . (Rychlost motoru). Kontrolka L2 zabliká (dlouhá bliknutí).	L2
5.	Jedenkrát stiskněte tlačítko [▼▲] , abyste blikání posunuli na kontrolku L3.	L3
6.	Jedenkrát stiskněte tlačítko [Set] , pro změnu stavu funkce přiřazené kontrolce L3 (Automatické zavírání). Kontrolka L3 zabliká (dlouhá bliknutí).	L3
7.	Před ukončením programu počkejte 10 sekund, aby mohl uplynout maximální čas.	10s

Po dokončení této operace musí zůstat kontrolky L2 a L3 rozsvícené, tím signalizují, že funkce "Vysoká rychlost motoru" a "Automatické zavírání" jsou zapnuté.

7.2.6) Příklad programování úrovně 2 (nastavitelné parametry) V tomto příkladu je uvedený postup, který je potřebné dodržet, jestliže chcete změnit přednastavené hodnoty parametrů: nastavit hodnotu parametru "Síla motoru" na hodnotu "průměrná" (vstup pomocí kontrolky L1 a úroveň pomocí kontrolky L2) a zvýšit hodnotu parametru "Pauza" na 60 sekund (vstup pomocí kontrolky L3 a úroveň pomocí kontrolky L3).

Tabulka 18: Příklad programování úrovně 2

	Příklad
1. Stiskněte tlačítko [Set] a podržte ho (přibližně 3 sekundy).	 3s
2. Tlačítko [Set] uvolněte, když začne blikat kontrolka L1.	 L1 
3. Stiskněte tlačítko [Set] a podržte ho během provádění kroků 4 a 5.	
4. Počkejte přibližně 3 sekundy, po kterých se rozsvítí kontrolka L3, která představuje aktuální hodnotu parametru "Síla motoru".	 L3 3s
5. Dvakrát stiskněte tlačítko [▼▲] , abyste svítící kontrolku posunuli na kontrolku L2, která představuje novou hodnotu parametru "Síla motoru".	   L2
6. Uvolněte tlačítko [Set] .	
7. Dvakrát stiskněte tlačítko [▼▲] , abyste blikání posunuli na kontrolku L3.	   L3
8. Stiskněte tlačítko [Set] a podržte ho během provádění kroků 9 a 10.	
9. Počkejte přibližně 3 sekundy, po kterých zasvítí kontrolka L2, která představuje aktuální hodnotu parametru "Pauza".	 L2 3s
10. Jedenkrát stiskněte tlačítko [▼▲] , aby jste svítící kontrolku posunuli na kontrolku L3, která představuje novou hodnotu parametru "Pauza".	  L3
11. Uvolněte tlačítko [Set] .	
12. Před ukončením programu počkejte 10 sekund, aby mohl uplynout maximální čas.	 10s

7.3) Připojení a odpojení zařízení

K systému automatického ovládání ROAD200 je možné kdykoliv připojit a odpojit různá zařízení. Zařízení lze zapojit ke vstupu STOP, jak je vysvětlené v odstavci 7.3.1 "Vstup STOP".

7.3.1) Vstup STOP

Vstup STOP je určený pro zařízení, která zabezpečí okamžitě přerušování manévru (s krátkým zpětným chodem). K tomuto vstupu lze připojit kontakty, například "normálně rozepnuté" kontakty "NO", "normálně sepnuté" kontakty "NC" nebo zařízení s konstantním odporem 8,2 kOhm (například snímací hrany). Během fáze vyhodnocení řídicí jednotka vyhodnotí typ zařízení připojeného ke vstupu STOP (viz odstavec 4.3 "Vyhodnocení délky křídla"). Jestliže se během fáze vyhodnocení vyskytne změna, řídicí jednotka vždy vyšle příkaz STOP. Pokud jsou dodrženy příslušné podmínky, k tomuto vstupu je možné připojit více zařízení různého druhu.

⚠ Pokud se vstup STOP používá k připojení bezpečnostních zařízení, lze připojovat pouze zařízení s konstantním výstupním odporem 8,2 kOhm, který je v souladu s kategorií 3 (kategorie vlastní bezpečnosti při poruše) podle normy EN 954-1.

- Je možné paralelně zapojit libovolný počet zařízení typu "NO".
- Je možné sériově zapojit libovolný počet zařízení typu "NC".
- Je možné zapojit několik zařízení s výstupním konstantním odporem 8,2 kOhm "kaskádovitě" s dalším zařízením s celkovým odporem 8,2 kOhm.
- Je možné kombinovat "normálně rozepnuté" a "normálně sepnuté" kontakty zapojené paralelně s maximálním odporem 8,2 kOhm a k nim sériově připojit kontakty "normálně sepnuté" (je možná i kombinace 3 zařízení: "normálně rozepnuté" zařízení, "normálně sepnuté" zařízení a zařízení s odporem 8,2 kOhm).

7.3.2) Fotobuňky

Řídící jednotka zařízení ROAD200 je vybavená funkcí "Fototest", která slouží ke zvýšení spolehlivosti bezpečnostních zařízení, tím je možné dosáhnout "kategorii 2" v souladu s normou UNI EN 954-1 (vydání 12/1998) vzhledem ke kombinaci řídicí jednotky s bezpečnostními fotobuňkami.

Při každém spuštění manévru se kontrolují příslušná bezpečnostní

Zapojení bez funkce "Fototest" (obrázek 21 - 22):

Zapojte přijímač přímo k výstupu řídicí jednotky (svorky 1 - 4).

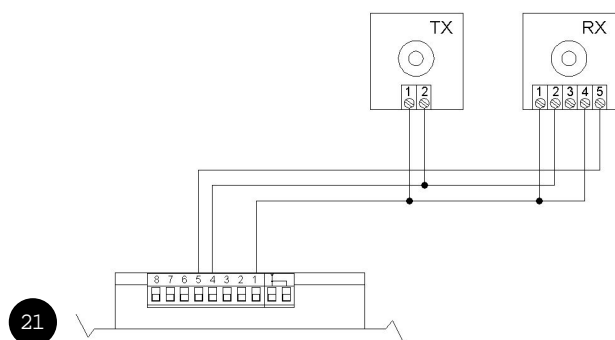

zařízení. Manévr se spustí pouze tehdy, pokud je všechno v pořádku. V případě negativního výsledku testu (fotobuňky oslepené sluncem, zkrat kabelu, apod.) se identifikuje chyba a manévr se nespustí.

Pokud chcete připojit dvojici fotobuněk, zapojte je následujícím způsobem.

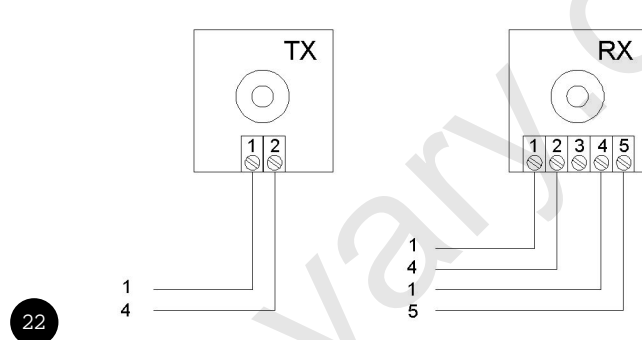

Zapojení s funkcí "Fototest" (obrázek 23 - 24):

Vysílač fotobuňky není napájený přímo z výstupu řídicí jednotky, ale pomocí svorek 6 - 4 na výstupu "Fototest". Maximální použitelný proud na výstupu "Fototest" je 100 mA.

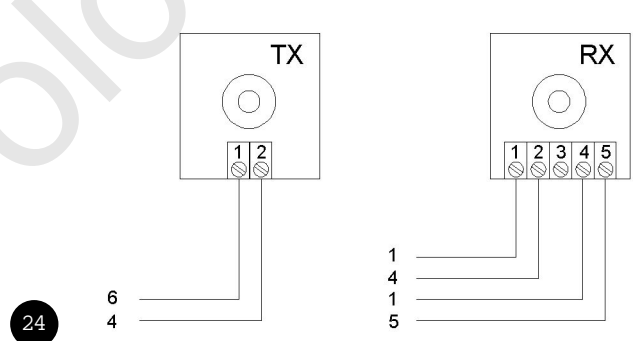
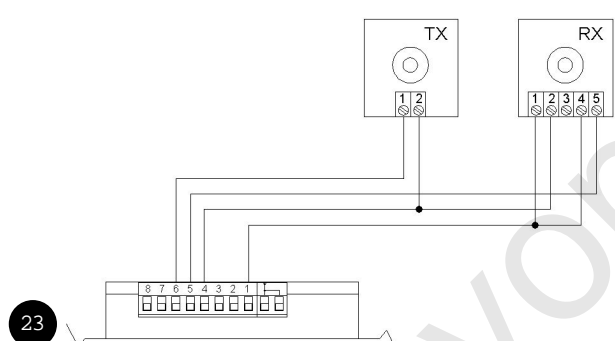

Jestliže se používají 2 dvojice fotobuněk, které by se mohli vzájemně rušit, je nutné aktivovat synchronizaci, podle pokynů pro fotobuňky.

7.4) Speciální funkce

7.4.1) Funkce "Always Open" ("Trvale otevřeno")

Řídící jednotka vybavená funkcí "Trvale otevřeno" umožňuje uživateli řídit manévr otevření, pokud povel "Krokování" trvá déle než 3 sekundy. Tato funkce se využívá například na podržení otevření brány na určitý

čas, kdy je kontakt časovače připojený ke svorkám STEP-BY-STEP. Tato funkce je platná pro všechny naprogramování na STEP-BY-STEP, kromě povelu "CLOSE". Více informací najdete v tabulce 15, "Programování funkcí úrovně 2", parametr "Krokování".

7.4.2) Funkce "Move anyway" ("Manuální ovládání")

I v případě, že některé z bezpečnostních zařízení řádně nepracuje nebo je mimo provoz, je možné řídit a pohybovat bránu v režimu "Provoz řízený obsluhou". Další informace najdete

v příloze "Pokyny a upozornění pro uživatele pohonné jednotky ROAD", v odstavci "Řízení pohybu brány při bezpečnostních zařízeních mimo provoz".

7.5) Připojení jiných zařízení

Pokud uživatel potřebuje napájet externí zařízení, například čtecí snímač karet nebo osvětlení klíčového spínače lze použít zapojení podle obrázku 25. Napětí napájecího zdroje je 24 V (střídavý proud) -30 % - +50 % s maximálním proudem 100 mA.

25

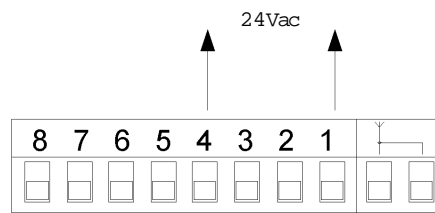

7.6) Řešení problémů

Tabulka 19 obsahuje pokyny pro řešení poruch a odstraňování chyb, které se mohou vyskytnout během instalace nebo výpadku proudu.

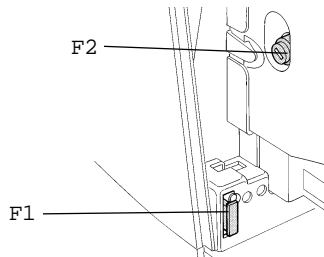

26

Tabulka 19: Řešení problémů

Příznaky	Pravděpodobné příčiny a možná řešení
Vysílač rádiového signálu neřídí bránu a kontrolka na vysílači nesvítí	Zkontrolujte, jestli nejsou vybité baterie vysílače. V případě potřeby je vyměňte.
Vysílač rádiového signálu řídí bránu, ale kontrolka na vysílači svítí	Zkontrolujte, zda byl vysílač správně zapsán do paměti přijímače rádiového signálu. Pomocí následujícího kontrolního testu zkontrolujte, zda vysílač správně vysílá rádiový signál: stiskněte tlačítko a nasměrujte na anténu běžného domácího rádia, které je zapnuté a naladěné na frekvenci 108,5 MHz FM nebo co nejbližší k této frekvenci. Měli byste slyšet zvuk nízké frekvence s přerušovanými impulsy.
Nespustil se žádný manévr a kontrolka OK neblíká	Zkontrolujte, jestli je jednotka ROAD200 napájena napětím 230 V. Zkontrolujte, zda pojistky F1 a F2 nejsou vypálené. Zjistěte, co je příčinou výpadku pojistek a v případě potřeby nahraďte pojistky novými pojistkami se stejným proudovým zatížením a vlastn.
Nespustil se žádný manévr a maják nesvítí	Ujistěte se, že povel byl přijatý. Pokud byl povel přijatý na vstupu STEP-BY-STEP, kontrolka OK musí dvakrát zablikat, tím potvrdí přijetí povelu.
Nespustil se žádný manévr a maják několikrát zablikal	Spočítejte počet bliknutí a výsledek porovnejte s hodnotami v tabulce 20.
Manévr se spustil, ale hned nastal zpětný chod	Síla, kterou jste vybrali, je pravděpodobně příliš malá pro tento typ brány. Zkontrolujte překážky a v případě potřeby zvýšte sílu.

7.7) Diagnostika a signály

Některá zařízení vysílají speciální signály, které uživateli umožňují rozeznat stav provozu nebo možné poruchy.

7.7.1) Signalizace majáku

Během manévru bliká maják jednou za sekundu. V případě poruchy bliká častěji; dvakrát a se sekundovou pauzou mezi jednotlivými bliknutími.

Tabulka 20: Signalizace majáku FLASH

Rychlá bliknutí	Příčina	Řešení
2 bliknutí 1-sekundová pauza 2 bliknutí	Spuštění fotobuňky	Při spuštění manévru se nespouští jedna nebo víc fotobuněk. Zkontrolujte, zda se v optické ose nenacházejí překážky. Tato porucha se běžně vyskytuje tehdy, když je bržděný pohyb křídla.
3 bliknutí 1-sekundová pauza 3 bliknutí	Aktivace zařízení usměrňujícího "sílu motoru"	Během pohybu brány zaznamenaly zvýšené tření; zjistěte příčinu.
4 bliknutí 1-sekundová pauza 4 bliknutí	Aktivace vstupu STOP	Při spuštění manévru nebo během pohybu byl aktivovaný vstup STOP, zjistěte příčinu.
5 bliknutí 1-sekundová pauza 5 bliknutí	Chyba v interních parametrech elektronické řídicí jednotky	Počkejte 30 sekund a potom se pokuste zadat povel. Pokud se nic neděje, znamená to, že se vyskytla porucha a je nutné vyměnit elektronickou desku.
6 bliknutí 1-sekundová pauza 6 bliknutí	Překročený maximální počet manévrů/hod.	Počkejte několik minut, dokud zařízení přerušující manévr neklesne pod maximální přednastavenou hodnotu.
7 bliknutí 1-sekundová pauza 7 bliknutí	Chyba na vnitřních elektrických obvodech	Na několik sekund odpojte všechny obvody a potom se pokuste znovu zadat povel. Jestliže se nic nestane, znamená to, že se vyskytla závažná porucha elektronické desky nebo selhala kabeláž motoru. Proveďte kontrolu a případnou výměnu.

7.7.2) Signalizační kontrolky na řídicí jednotce

Na jednotce ROAD200 je několik kontrolkek, které vyjadřují stav provozu nebo možné poruchy.

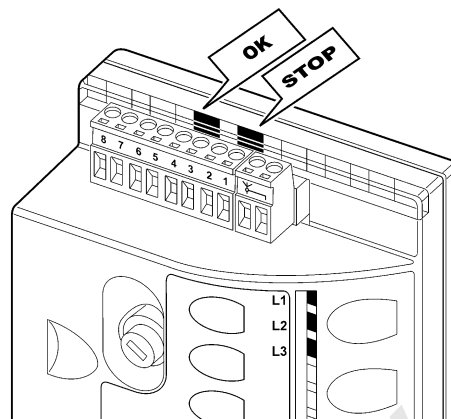

27

Tabulka 21: Signalizační kontrolky na svorkách řídicí jednotky

Kontrolka OK	Příčina	Řešení
Nesvítí	Porucha	Ujistěte se, že systém je napájený. Zkontrolujte, jestli nejsou vypálené pojistky. Zjistěte příčinu výpadku pojistek a v případě potřeby nahraďte pojistky novými se stejnými vlastnostmi.
Svítí	Závažná porucha	Vyskytla se závažná porucha. Na několik sekund vypněte řídicí jednotku. Pokud jev přetrvává, znamená to, že se vyskytla porucha a je nutné vyměnit elektronický plošný spoj.
Jedno bliknutí za sekundu	Všechno v pořádku	Normální činnost řídicí jednotky.
2 rychlá bliknutí	Změnil se stav na vstupech	Tento jev se běžně vyskytuje, když na vstupech STEP-BY-STEP nebo STOP dojde ke změně, když se spustí fotobuňka nebo se používá vysílač rádiového signálu.
Série bliknutí oddělené sekundovou pauzou	Různé	Způsob bliknutí odpovídá signálu majáku, podle tabulky 20.
Kontrolka STOP	Příčina	Řešení
Nesvítí	Aktivace vstupu STOP	Zkontrolujte zařízení připojená ke vstupu STOP.
Svítí	Všechno v pořádku	Vstup STOP je aktivní.

Tabulka 22: Kontrolky na tlačítkách řídicí jednotky

Kontrolka L1	Popis
Nesvítí	Během normální činnosti kontrolka nesvítí.
Svítí	Svítí po dobu 10 sekund, tím signalizuje, že se zapisuje vysílač do paměti.
Bliká	<ul style="list-style-type: none"> • Probíhá programování funkce. • Vymazání vysílače z paměti nebo rozeznání poruchy.
Kontrolka L2	Popis
Nesvítí	Během normální činnosti signalizuje pomalou "rychlost motoru".
Svítí	Během normální činnosti signalizuje rychlou "rychlost motoru".
Bliká	<ul style="list-style-type: none"> • Probíhá programování funkce. • Pokud bliká společně s kontrolkou L3, znamená to, že uživatel musí provést fázi vyhodnocení pozicí otevírání a zavírání vrat (viz odstavec 4.3 "Vyhodnocení délky křídla").
Kontrolka L3	Popis
Nesvítí	Během normální činnosti signalizuje zapnutí funkce "Automatické zavírání".
Svítí	Během normální činnosti signalizuje vypnutí funkce "Automatické zavírání".
Bliká	<ul style="list-style-type: none"> • Probíhá programování funkce. • Pokud bliká společně s kontrolkou L2, znamená to, že uživatel musí provést fázi vyhodnocení pozicí otevírání a zavírání vrat (viz odstavec 4.3 "Vyhodnocení délky křídla").

7.8) Příslušenství

Další informace o kompletní nabídce příslušenství najdete ve výrobním katalogu společnosti Nice S.p.A.

8) Technické vlastnosti

Společnost Nice S. p. A. si vyhrazuje právo kdykoliv a bez předchozího upozornění upravovat technické vlastnosti výrobků za účelem jejich zkvalitnění. Výrobce však v každém případě zaručuje funkčnost výrobků a jejich vhodnost pro daný účel. Všechny technické vlastnosti se vztahují pro teplotu okolí 20 °C (± 5 %)

Technické vlastnosti: Jednotka ROAD200	
Typ	Elektromechanická pohonná jednotka pro řízení automatického pohybu obytných posuvných bran, vybavená elektronickou řídicí jednotkou.
Pastorek	Z: 15, Modul: 4; Rozestup: 12,5 mm; Průměr rozestupu: 60 mm
Maximální krouticí moment	6 Nm, to odpovídá vyvinutí síly schopné pohybovat křídlem s maximálním statickým třením 200 N.
Nominální moment	3,3 Nm, to odpovídá vyvinutí síly schopné udržet pohyb křídla s maximálním dynamickým třením 110 N.
Volnoběžná rychlost	0,26 m/s; řídicí jednotka umožňuje naprogramovat 2 rychlosti: 0,14 m/s nebo 0,26 m/s.
Rychlost nominálního momentu	0.18m/s
Maximální frekvence operačních cyklů	30 cyklů/den (řídicí jednotka umožňuje maximální nastavení podle tabulky 1 a 2)
Maximální doba nepřetržitého provozu	7 minut (řídicí jednotka ohraničuje nepřetržitý provoz tak, jak je to uvedené v tabulce 1 a 2).
Možnosti provozu	Jednotka ROAD200 je vhodná k automatickému ovládání bran; šířka křídla je maximálně 5 m a hmotnost maximálně 200 kg, viz tabulka 1 a 2.
Napájení - jednotka ROAD 200	230Vac (+10% +15%) 50/60Hz.
Napájení - jednotka ROAD 200/V1	120Vac (+10% +15%) 50/60Hz.
Maximální příkon	150W (0.9A)
Izolační třída	1 (vyžaduje se uzemnění)
Výstup majáku	Pro maják typu "LUCY B" (žárovka 12 V/21 W)
Vstup STOP	Pro "normálně rozepnuté" (NO) kontakty, pro konstantní odpor 8,2 kOhm, "normálně sepnuté" (NC) kontakty; s automatickým vyhodnocením (každá odchylka od stavu uloženého do paměti spustí povel "Zastavení")
Vstup STEP-BY-STEP	Pro "normálně rozepnuté" (NO) kontakty (sepnutí kontaktu spustí povel "Krokování").
Vstup pro anténu přijímače rádiového signálu	52 Ohm - pro kabel typu RG58 a kabely podobného typu
Přijímač rádiového signálu	Zabudovaný
Programovatelné funkce	2 funkce (zapnutí/vypnutí) a 3 nastavitelné funkce (viz tabulka 12 a 14)
Funkce vyhodnocení	Vyhodnocení zařízení typu "STOP" ("normálně rozepnuté" kontakty, "normálně sepnuté" kontakty a kontakty s odporem 8,2 kOhm) Vyhodnocení délky brány a výpočet bodu zpomalení a bodu pro částečné otevření brány
Provozní teplota	-20°C ÷ 50°C
Použití v kyselém, slaném a potenciálně výbušném prostředí	Ne
Stupeň krytí	IP 44
Rozměry a hmotnost	330 x 195 h 277; 8Kg

Technické vlastnosti: zabudovaný přijímač rádiového signálu	
Typ	kanálový přijímač
Frekvence	433.92MHz
Kódování	Digitální pevný 12-bitový kód, typ FLO Digitální plovoucí 52-bitový kód, typ FLOR Digitální plovoucí 64-bitový kód, typ SMILO
Kompatibilita vysílače (poznámka 1)	FLO, VERY VE FLOR, VERY VR; pouze jediná skupina: ERGO, PLANO, PLANOTIME SMILO
Počet vysílačů zapsaných do paměti	Až 160 vysílačů v režimu I
Vstupní odpor	52 Ohm
Citlivost	Větší než 0.5µV
Dosah vysílačů	Od 100 do 150 m. Pokud se mezi vysílačem a přijímačem nachází překážka nebo elektromagnetické rušení, vzdálenost může být odlišná. Vzdálenost také ovlivňuje poloha přijímací antény.
Výstupy	Pro povely uvedené v tabulkách 4 a 5
Provozní teplota	-20°C ÷ 55°C

Poznámka 1: První nahraný vysílač určuje typ vysílačů, které budou nahrané jako další.

Technické vlastnosti: vysílač	Vysílač: FLO2	Vysílač: FLO2R-S	Vysílač: SM2
Typ	2-kanálový vysílač pro rádiový povel		
Frekvence	433.92MHz		
Kódování	Digitální pevný	Digitální plovoucí	Digitální plovoucí
	12-bitový kód typu FLO	52-bitový kód typu FLOR	64-bitový kód typu SMILO
Tlačítka	2		
Napájení	Baterie 12 V DC/23 A		
Příkon	25mA		
Životnost baterie	1 rok, odhad při 20 povelch/den, každý povel trvá 1 sekundu při teplotě 20 °C (při nízkých teplotách se výkonnost baterií snižuje)		
Vyzářený výkon	100µW		
Rozměry a hmotnost	72 x 40 h 18mm; 30g	72 x 40 h 18mm; 30g	Diameter 48 h14mm / 19g
Stupeň krytí	IP40 (vhodné pro použití uvnitř nebo v chráněném prostředí)		
Provozní teplota	-40°C ÷ 85°C		

Příloha Pokyny a upozornění pro uživatele pohonné jednotky ROAD

Tyto pokyny musí být zahrnuté do "Pokynů a upozornění pro uživatele pohonné jednotky ROAD", které předá montážní technik majiteli systému automatického ovládání.

Děkujeme, že jste si vybrali systém automatického ovládání společnosti Nice S.p.A. Společnost Nice S.p.A. vyrábí komponenty (například pohonné jednotky, řídicí jednotky, prvky řídicí rádiový signál, majáky, fotobuňky a různé příslušenství) pro automatické ovládání bran, vrat, rolovacích vrat, rolet a markýz. Společnost Nice používá pouze špičkové materiály a prvotřídní zpracování. Pro jednoduché používání těchto zařízení se výrobce zaměřuje na rozvoj inovativních řešení, přičemž zvláštní pozornost věnuje technickým, estetickým a ergonomickým vlastnostem svých výrobků. Váš montážní technik určitě vybral ze široké nabídky výrobků společnosti Nice výrobek, který nejlépe splňuje vaše specifické požadavky. Společnost Nice však není výrobcem Vašeho systému automatického ovládání, protože systém je výsledkem kombinace činností, které zabezpečuje montážní technik, zejména analýzy, určení ceny, výběr materiálů a implementace systému.

Každý systém automatického ovládání je jedinečný. Váš montážní technik je jediný, kdo je díky zkušenostem a profesionalitě oprávněný nastavit systém, který bude vyhovovat vašim požadavkům a bude bezpečný, spolehlivý, s dlouhou životností a sestavený tak, aby vyhovoval platným nařízením. Systém automatického ovládání není pouze výhodný, ale zvyšuje i bezpečnost Vašeho domova. Během dlouholetého provozu navíc vyžaduje pouze minimální údržbu. I když systém automatického ovládání, který vlastníte splňuje bezpečnostní požadavky podle platných právních norem, nelze vyloučit existenci dalších rizik, jako je například nebezpečí, ke kterému může dojít zejména důsledkem nesprávného a nerozumného používání. Kvůli předcházení nehodám společnost Nice připravila následující seznam:

- Před prvním použitím systému automatického ovládání požádejte montážního technika o vysvětlení původu všech rizik. Věnujte několik minut přečtení návodu k obsluze, který Vám poskytne montážní technik. Uchovejte tento návod pro další použití a poskytněte ho každému pozdějšímu majiteli systému automatického ovládání.
 - Systém automatického ovládání je zařízení, které provádí všechny Vaše povely. Nerozumné a nesprávné používání systému může způsobit nebezpečí: nespouštějte systém, pokud se v jeho blízkosti nacházejí lidé, zvířata nebo jiné objekty.
 - Děti: systém automatického ovládání byl zkonstruovaný pro zabezpečení vysoké úrovně bezpečnosti a ochrany. Z důvodu zajištění bezpečné a spolehlivé aktivace jsou systémy vybavené detekčními zařízeními, která zabraňují pohybu v případě, že se v blízkosti nacházejí lidé nebo objekty. Nedovolte dětem hrát si v bezprostřední blízkosti systémů automatického ovládání. Pro zabránění náhodné aktivaci systému ukládejte všechny dálkové ovladače mimo dosah dětí. Dálkové ovladače nejsou hračky!
 - Poruchy: Pokud zpozorujete, že automatický systém nepracuje správně, odpojte ho ze sítě a spusťte zařízení pro manuální odblokování systému. Nepokoušejte se provádět žádné opravy. Přivolejte montážního technika a po odblokování pohonné jednotky používejte systém manuálně, jak je uvedené dále.
 - Údržba: Pro zabezpečení dlouhé životnosti a úplné bezpečnosti vyžaduje systém automatického ovládání, pravidelnou údržbu. Spolu s montážním technikem vypracujte plán pravidelné údržby. Společnost Nice doporučuje provádět kontroly údržby každých 6 měsíců při běžném domácím používání. Tento interval lze měnit v závislosti na intenzitě používání. Kontroly, údržbu a opravy smí provádět pouze kvalifikovaný personál.
 - V žádném případě neprovádějte úpravy v systémech, programování a nastavování parametrů, i když se k tomu cítíte být povoláni. Za systém je vždy odpovědný montážní technik.
 - Osoba, která provádí závěrečné testování, pravidelné údržby a opravy musí svoji činnost zaznamenat. Tyto záznamy musí být uschovány u majitele systému.
- K jediné doporučené údržbě, kterou může pravidelně provádět uživatel systému, patří čištění skříčka fotobuněk a odstranění nečistot a předmětů, které by mohly brzdit automatický systém. Pro zabránění aktivace brány odblokujte systém automatického ovládání, viz dále. Pro čištění používejte jemně navlhčený hadřík.
- Likvidace: Na konci praktické životnosti systému musí být demontovaný kvalifikovaným personálem. Materiály je nutné recyklovat nebo zlikvidovat v souladu s platnými místními právními normami.
 - Poruchy a výpadek proudu: Jestliže právě čekáte na příchod technika (nebo na obnovení napájení a Váš systém není vybavený zálohovacími bateriemi), můžete systém používat jako normální bránu s manuální obsluhou. Pokud chcete systém použít tímto způsobem, je nutné, aby jste odblokovali systém automatického ovládání (to je jediná činnost, kterou je uživatel oprávněný provést). Společnost Nice úkon odblokování automatického systému speciálně navrhla tak, aby tuto činnost maximálně ulehčila. Při jejím provádění není potřebné žádné nářadí a žádná fyzická námaha.



Manuální pohyb a odblokování systému automatického ovládání: Tato činnost je možná pouze za předpokladu, že křídlo je zastavené.

1 Posuňte kryt zámku.

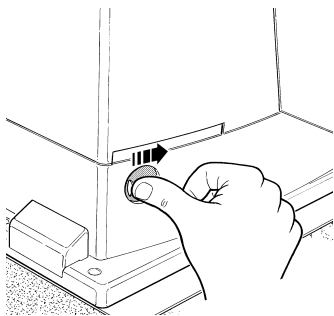

2 Vložte klíč a odemkněte zámek ve směru pohybu hodinových ručiček.

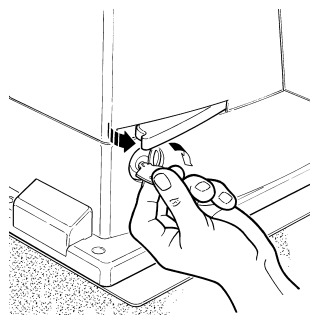

3 Vytáhněte uvolňovací páku.

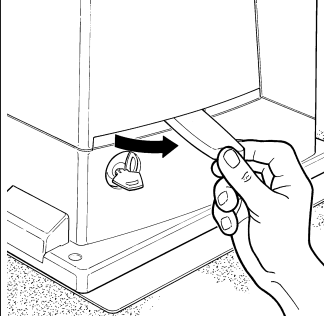

4 Manuálně posuňte křídlo.

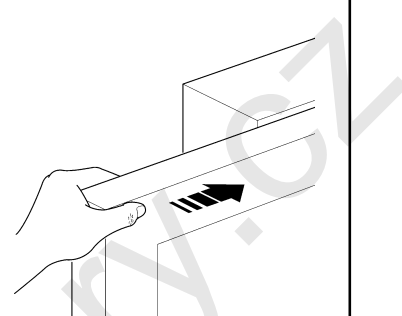

Zamknutí: postupujte podle těch samých kroků, ale v opačném pořadí.

Řízení pohybu brány při bezpečnostních zařízeních mimo provoz:

Pohyb brány lze řídit i v případě, že jsou bezpečnostní zařízení vyřazené z činnosti.

- Zapněte řídicí zařízení brány (například dálkový ovladač, klíčový spínač apod.). Jestliže bezpečnostní zařízení fungují, brána se normálně otevře a zavře. V opačném případě několikrát zabliká maják a manévr se nespustí (počet bliknutí závisí na důvodu, proč se manévr nespouští).
- V takovém případě opět aktivujte tlačítko řídicí rádiový signál a podržte ho asi na 3 sekundy.
- Přibližně po 3 sekundách se brána začne pohybovat v režimu "Provoz řízený obsluhou". Brána se bude pohybovat tak dlouho, jak dlouho zůstane zapnuté tlačítko řídicí rádiový signál. Po uvolnění tlačítka se brána zastaví.

Pokud je bezpečnostní zařízení vyřazené z činnosti, je nutné ihned provést opravu systému automatického ovládání.

Výměna baterií dálkového ovladače: Jestliže se Vám po určité době zdá, že tlačítko řídicí rádiový signál nefunguje správně nebo nefunguje vůbec, příčina je jednoduchá - baterie jsou vybité (záleží na způsobu používání; normálně by měly baterie vydržet několik měsíců až rok a víc). V takovém případě zpozorujete, že kontrolka, která potvrzuje přenos rádiového signálu svítí slabě, nesvítí vůbec nebo svítí pouze krátce. Dříve, než přivoláte montážního technika, pokuste se baterii vyměnit za baterii z jiného vysílače. Pokud problém zavinila vybitá baterie, vyměňte ji za novou baterii stejného typu.

Upozornění: Baterie obsahují látky znečišťující prostředí, proto je nelikvidujte dohromady s dalším odpadem, ale zničte je způsobem, který je v souladu s místními nařízeními.

Jste spokojeni? Pokud si přejete doma nainstalovat další systém automatického ovládání, přivolejte původního montážního technika a vyberte si zařízení společnosti Nice. Získáte tak služby odborníků, nejpokrokovější zařízení na trhu, špičkové výkony a maximální kompatibilitu systému. Jsme přesvědčení, že budete s naším novým systémem spokojeni. V případě dalších současných nebo budoucích požadavků se obraťte na spolehlivého montážního technika.