



FA00679-CZ

**ŘÍDÍCÍ JEDNOTKA  
PRO POHONY NA 120 V NEBO 230 V**





**ZF1N110 / ZF1N**

**NÁVOD PRO INSTALACI**

**DŮLEŽITÉ BEZPEČNOSTNÍ POKYNY PRO MONTÁŽ**  
**VAROVÁNÍ: NESPRÁVNĚ PROVEDENÁ MONTÁŽ MŮŽE ZPŮSOBIT VÁŽNÝ ÚRAZ, DODRŽUJTE MONTÁŽNÍ POKYNY.**  
**TENTO NÁVOD PRO INSTALACI JE URČENÝ VÝHRADNĚ PRO ODBORNĚ VÝŠKOLENÉ PRACOVNÍKY**

## LEGENDA

-  Tento symbol upozorňuje na části, které musí být pečlivě prostudovány.
-  Tento symbol upozorňuje na části, které popisují bezpečnostní opatření
-  Tento symbol upozorňuje na části obsahující informace pro uživatele.

## POPIS

Řídicí jednotka pro dvoukřídle otočné brány. Pomocí DIP switche nastavte funkci a seřiďte ji prostřednictvím trimérů. Všechna připojení a spojení jsou chráněna rychlými pojistkami.

### Určené použití

Řídicí jednotka ZF1N110 / ZF1N je určena k ovládání pohonů CAME pro otočné brány v soukromých a bytových domech.

 Jakákoliv montáž a/nebo použití, která nejsou v souladu s tímto návodem, jsou zakázána.

### Technické údaje

Typ	ZF1N	ZF1N110
Stupeň krytí (IP)		54
Napájení (V – 50/60 Hz)	230 AC	120 AC
Napájecí napětí motoru (V)	230 AC	120 AC
Spotřeba v pohotovostním režimu (mA)		40
Maximální výkon (W)		320
Materiál pouzdra		ABS
Provozní teplota (°C)		-20 až +55
Třída ochrany		ddd
Hmotnost (kg)		-

Pojistky	ZF1N	ZF1N110
SÍŤOVÁ POJISTKA – Přívod	5 A	8 A
DESKA SPOJŮ – Karta		315 mA
PŘÍSLUŠENSTVÍ – Příslušenství		3,15 A

### Rozměry (mm)

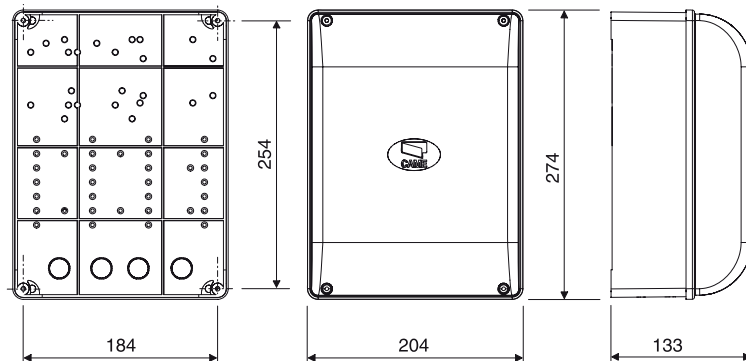

## Popis dílů

- ① Transformátor
- ② Síťová pojistka
- ③ Svorky pro napájení
- ④ Svorky transformátoru
- ⑤ Pojistka řídicí desky
- ⑥ Svorky pro řídicí a bezpečnostní zařízení
- ⑦ LED poplachu
- ⑧ Svorka antény
- ⑨ DIP-SWITCH
- ⑩ Konektory karty AF
- ⑪ Trimer automatického zavírání
- ⑫ Trimer doby provozu
- ⑬ Trimer zpoždění motoru 2
- ⑭ Programovací tlačítko
- ⑮ Pojistka příslušenství
- ⑯ Svorky pro mikrosínáče

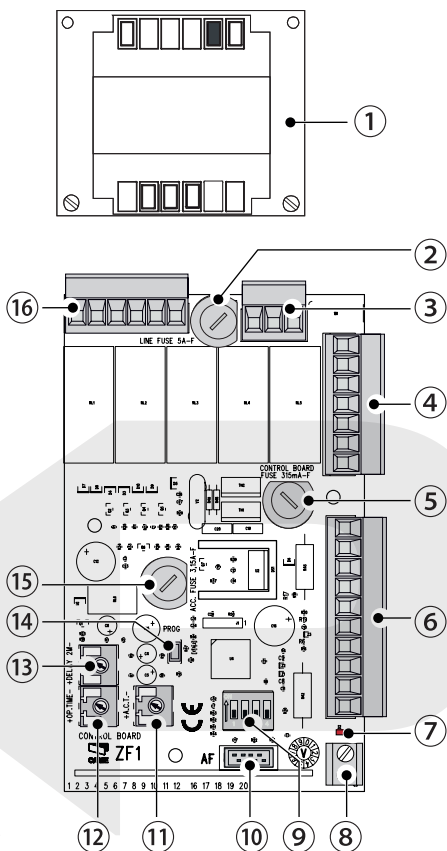

## VŠEOBECNÉ INFORMACE PRO INSTALACI

- ⚠ Montáž tohoto výrobku směřjí provádět pouze zkušení a kvalifikovaní pracovníci.
- ⚠ Varování! Před prováděním prací na řídicí jednotce odpojte síťové napájení a vyjměte baterie, jestliže jsou instalovány.

### Úvodní kontroly

- ⚠ Před zahájením montáže proveďte následující úkony:
  - ujistěte se, že upevňovací body a nosná plocha jsou pevné a jsou chráněny před nárazy. Používejte pouze vhodné matice, šrouby, hmoždinky atd.;
  - instalujte do přírodního vedení vhodné dvoupólové odpojovací zařízení, které splňuje předpisy pro instalaci. Toto zařízení musí zcela odpojit napájení podle podmínek přetížení kategorie III;
  - ⚡ zajistěte, aby všechna připojení ve skříňce (připojení, která zajišťují propojení ochranného obvodu) byla opatřena dodatečnou izolací s ohledem na jiné vnitřní elektrické části;
  - zvolte vhodné trubky a kanály pro vedení elektrických kabelů a zajistěte jejich ochranu před mechanickým poškozením.

## Nářadí, nástroje a materiály

Zkontrolujte, zda máte k dispozici veškeré nářadí a materiály, které budete potřebovat pro bezpečnou montáž podle platných norem a předpisů. Na obrázku jsou zobrazeny některé nástroje a nářadí, které bude montážní pracovník potřebovat.

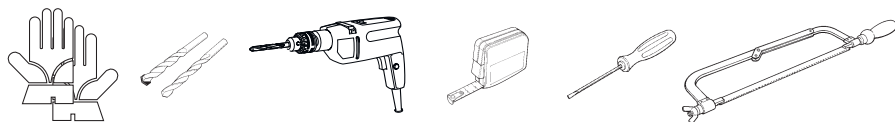

## Typy kabelů a minimální průřezy

Připojení	délka kabelu	
	< 20 m	20 < 30 m
Řídicí jednotka na 120 / 230 V AC (1P+N+PE)	3G × 1,5 mm <sup>2</sup>	3G × 2,5 mm <sup>2</sup>
Pohon na 120 / 230 V AC	4G × 1,5 mm <sup>2</sup>	4G × 2,5 mm <sup>2</sup>
Vysílače fotobuňky		2 × 0,5 mm <sup>2</sup>
Přijímače fotobuňky		4 × 0,5 mm <sup>2</sup>
Blikající světlo		2 × 0,5 mm <sup>2</sup>
Příkazová a ovládací zařízení		2 × 0,5 mm <sup>2</sup>
Bezpečnostní zařízení		2 × 0,5 mm <sup>2</sup>

- Při napájení napětím 120 V nebo 230 V a ve venkovním prostředí použijte kabel typu H05RN-F, který odpovídá normě 60245 IEC 57 (IEC); zatímco ve vnitřním prostředí použijte kabel typu H05VV-F, který odpovídá normě 60227 IEC 53 (IEC). Pro připojení antény můžete použít až 10 m dlouhý kabel typu RG58.
- Jestliže se délka kabelu liší od délky specifikované v tabulce, zajistěte průřez kabelu odpovídající skutečnému odběru proudu připojených zařízení a podle ustanovení normy IEC EN 60204-1.
- V případě několikanásobného dalšího zatížení ve stejném vedení musí být průřez kabelu přepočítán podle skutečného odběru a skutečných vzdáleností. Pro připojení výrobků, které nejsou zvažovány v tomto návodu, prostudujte návody dodané k uvedenému výrobku.

KOVOPOLOTOVARY.CZ



## Připojení pohonů

Pohon (M1) 120 V AC\* nebo 230 V AC, zpožděn při otevírání.

Pohon (M2) 120 V AC\* nebo 230 V AC, zpožděn při zavírání.

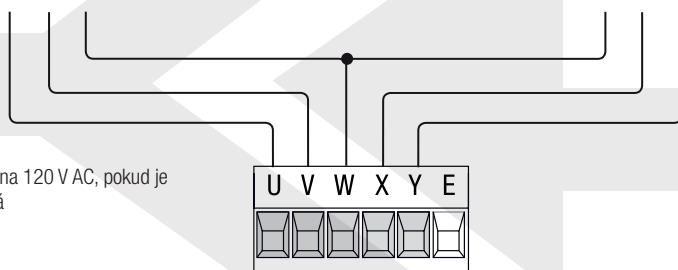

\* varianta na 120 V AC, pokud je dostupná

### Omezovač momentu motoru

Jestliže chcete změnit točivý moment motoru, přemístěte konektor typu faston do jedné ze čtyř poloh podle obrázku: 1 min ÷ 4 max.

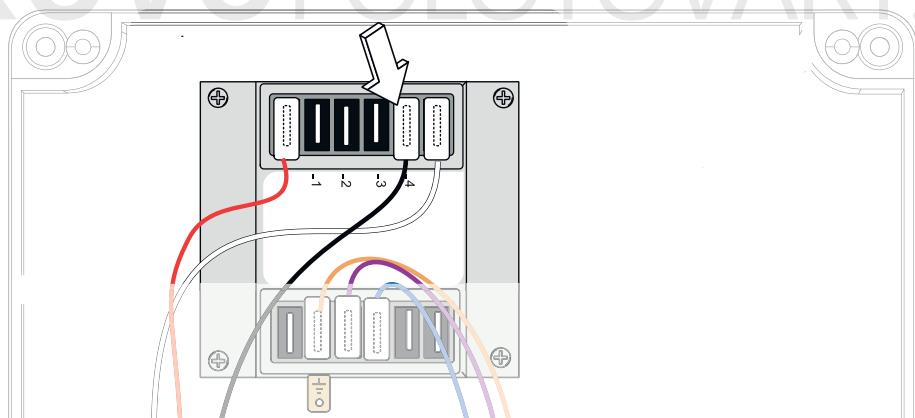

## Příkazová a ovládací zařízení

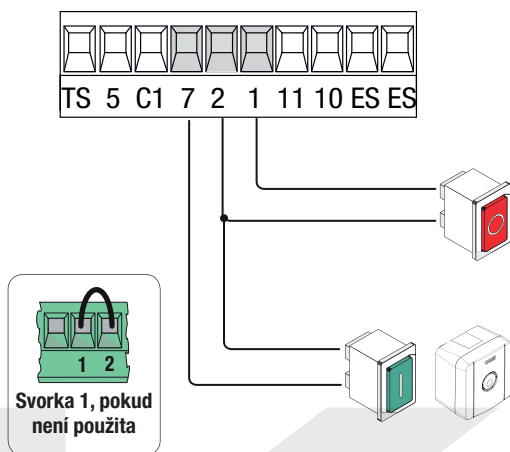

Tlačítko STOP (kontakt NC). Pro zastavení vrat vyjma automatického zavírání. Chcete-li obnovit pohyb, stiskněte tlačítko ovladače nebo použijte jiné ovládací zařízení. Pokud se nepoužívá, propojte svorky kontaktu.

Funkce OTEVŘÍT-ZAVŘÍT-OBRÁTIT (postupně) z ovládacího zařízení (kontakt NO). Případně můžete nastavením DIP switchu 2 do polohy ON (ZAP) aktivovat sekvenční příkaz OTEVŘÍT-STOP-ZAVŘÍT-STOP.

## Elektrický zámek

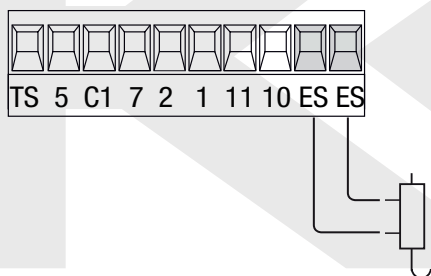

Připojení elektrozámku při 12 V – Maximální příkon: 15 W

## Signalizační zařízení

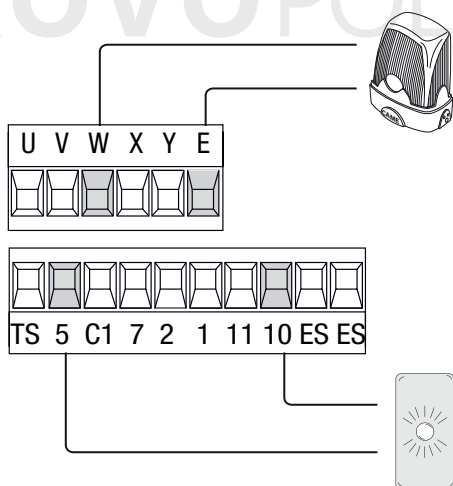

Výstup pro připojení blikajícího výstražného světla. (Jmenovitá zatížitelnost kontaktu: 120 V nebo 230 V AC – 25 W max.).

Výstup signálu otevřených vrat (jmenovitá zatížitelnost kontaktu: 24 V AC – 3 W max.). K signalizaci, že jsou vrata otevřena. Vypne se, když je brána zavřená.

## Bezpečnostní zařízení

### Fotobuňky

Vstup pro bezpečnostní zařízení, jako např. fotobuňky.

Opětovné otevření během zavírání. Jestliže se vrata zavírají, rozpojení kontaktu způsobí obrácení pohybu, dokud nejsou vrata znovu otevřena;

 Jestliže se fotobuňky nepoužijí, propojte svorky 2-C1.

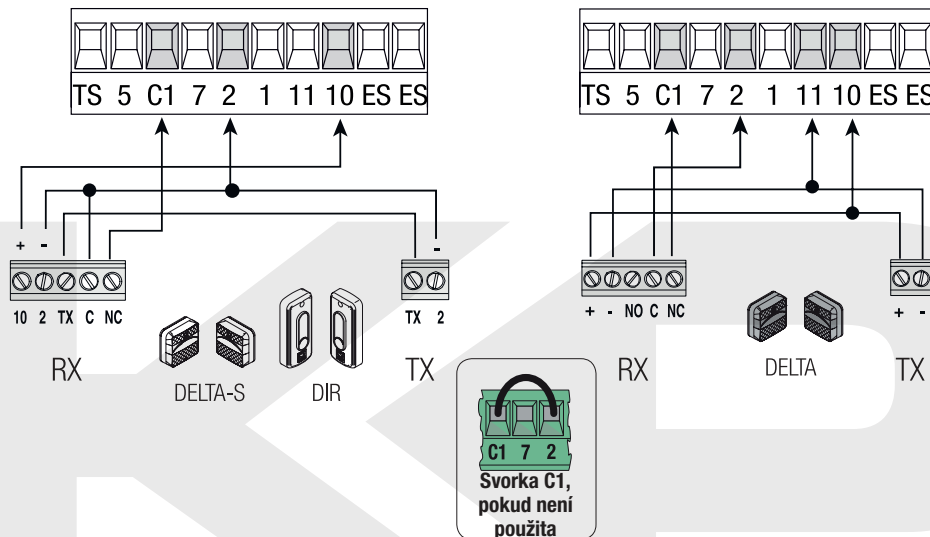

### Připojení bezpečnostních zařízení (tj. ověření bezpečnosti)

Po každém příkazu k otevření nebo zavření řídicí deska vyhodnotí působení bezpečnostních zařízení (jako například fotobuněk). Jakákoliv odchylka způsobí, že jsou všechny příkazy zastaveny.

Pro tento typ zapojení zapněte funkci nastavením DIP switchu 3 do polohy ON (ZAP).

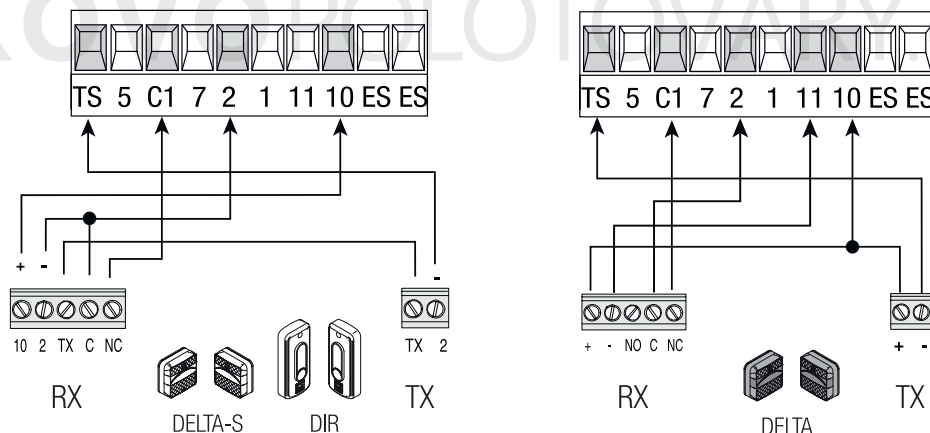



## FUNKCE A NASTAVENÍ

### Funkce

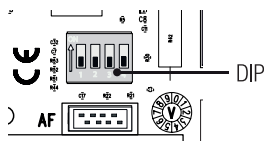

ON



### DIP-SWITCH

### Popis funkcí



#### AUTOMATICKÉ ZAVÍRÁNÍ

Automatické zavírání (1 OFF (VYP) – Deaktivováno)



#### OTEVŘÍT-STOP-ZAVŘÍT-STOP

Funkce OTEVŘÍT-STOP-ZAVŘÍT-STOP (sekvenčně) z ovládacího zařízení (NO kontaktu) a z rádiového vysílače vybaveného kartou AF.



#### OTEVŘÍT-ZAVŘÍT-OBŘÁTIT

Funkce OTEVŘÍT-ZAVŘÍT-OBŘÁTIT (postupně) z ovládacího zařízení (NO kontaktu) a z rádiového vysílače vybaveného kartou AF.



#### OVĚŘENÍ BEZPEČNOSTI

Při každém příkazu pro otevření nebo zavření karta ověřuje, zda fotobuňky řádně pracují (3 OFF (VYP) – Deaktivováno)



#### MAZÁNÍ UŽIVATELŮ

Vymazání jednoho nebo více uživatelů (4 OFF (VYP) – Deaktivováno)

### Nastavení

ZPOŽDĚNÍ 2M

DOBA PROVOZU

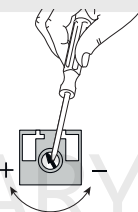
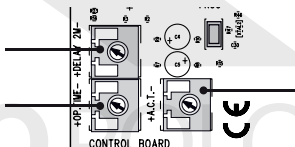

### Trimer

### Popis funkcí

#### D.A.Z.

DOBA AUTOMATICKÉHO ZAVÍRÁNÍ

Nastavuje čekací dobu otevřených vrat. Jakmile tato doba uplyne, automaticky se provede operace zavření. Doba prodlevy může být nastavena v rozmezí od 1 do 120 sekund.

⚠ Automatické zavírání nebude aktivováno, jestliže budou spuštěna bezpečnostní zařízení v důsledku zjištění překážky, po úplném zastavení (TOTAL STOP) nebo v případě přerušení napájení.

#### DOBA PROVOZU

DOBA PROVOZU

Udává dobu provozu pohonu.

Doba provozu může být nastavena v rozmezí od 15 do 120 sekund.

📖 Nastavení času na minimum aktivuje funkci udržované akce a deaktivuje ovládací prvky s rádiovým signálem.

#### ZPOŽDĚNÍ 2M

DOBA ZPOŽDĚNÍ M2 PŘI ZAVÍRÁNÍ

Po vydání příkazu k zavření nebo po automatickém zavření je křídlo s pohonem (M2) uvedeno do chodu se zpožděním vůči pohonu (M1), které je nastavitelné v rozsahu 3 až 10 sekund.

## FUNKCE A NASTAVENÍ

### Příprava

Připojte kabel RG58 kabelu antény k příslušným svorkám **1**.

Instalujte kartu AF do konektoru řídicí desky **3**.

 Před instalací karty AF MUSÍTE ODPOJIT SÍŤOVÉ NAPÁJENÍ a vyjmout všechny nouzové baterie.

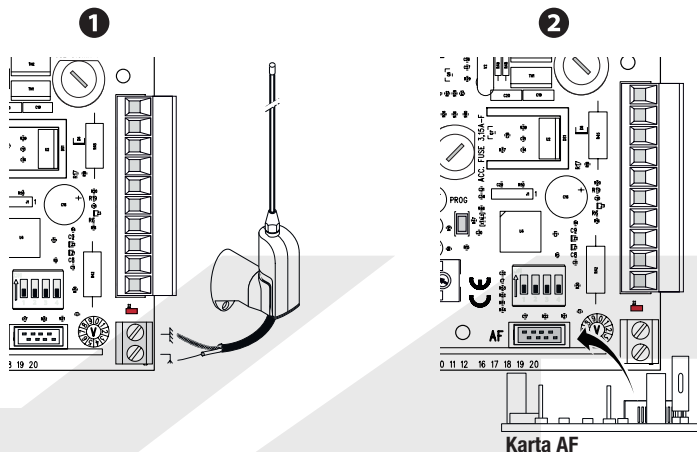

### Přidání uživatele

 Do paměti můžete uložit až 50 uživatelů.

Držte programovací tlačítko PROG na řídicí desce stisknuté. Programovací LED bliká **1**.

Stiskněte kterékoliv tlačítko na ovladači, který chcete uložit do paměti. LED dioda zůstane svítit jako signalizace, že uložení do paměti bylo úspěšné **2**.

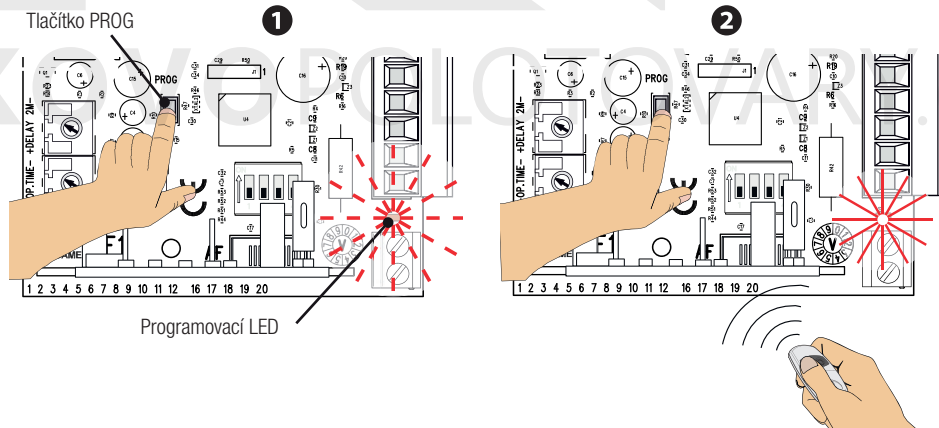

## Vymazání jednotlivého uživatele

Nastavte DIP switch 4 do polohy ON (ZAP).

Držte tlačítko PROG na řídicí desce stisknuté. Programovací LED bliká ①.

Do pěti sekund stiskněte tlačítko na vysílaci uživatele, kterého chcete vymazat. LED bude jednu sekundu blikat rychle, čímž signalizuje, že uživatel byl vymazán a potom zhasne ②.

Přepněte DIP switch 4 znovu do polohy OFF (VYP).

Tlačítko PROG

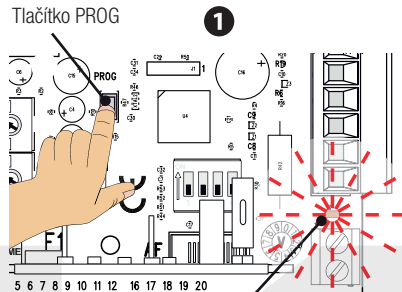

Programovací LED

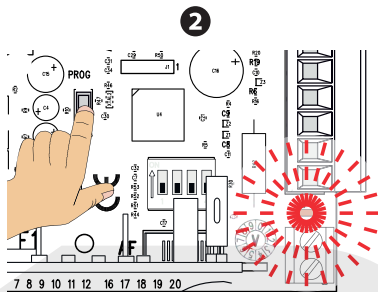

## Vymazání všech uživatelů

Nastavte DIP switch 4 do polohy ON (ZAP).

Držte tlačítko PROG na řídicí desce stisknuté po dobu asi 10 sekund. Programovací LED vykoná sérii průměrně dlouhých bliknutí (asi 5 sekund) a rychle zabliká (asi 2 sekundy), a pak zhasne.

Přepněte DIP switch 4 znovu do polohy OFF (VYP).

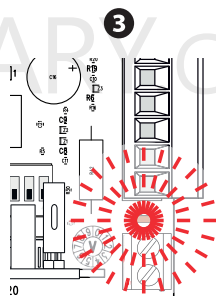
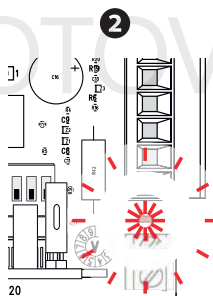
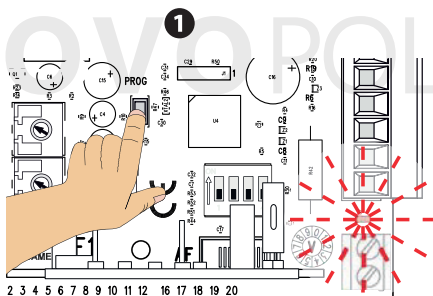

## ZÁVĚREČNÉ ČINNOSTI

### Přípevnění krytu

Jakmile je dokončeno elektrické připojení a zapnutí, nasadte kryt a zajistěte ho dodanými šrouby.

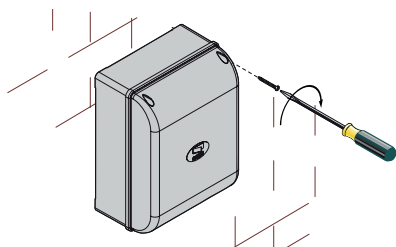

## DEMONTÁŽ A LIKVIDACE

Při demontáži a likvidaci výrobku vždy dodržujte místní zákony. Obalový materiál (lepenka, plasty atd.) je nutné likvidovat jako tuhý domovní odpad a jednoduše jej separujte pro recyklaci od jiného odpadu.

Zatímco jiné komponenty (řídící desky, baterie, ovladače atd.) mohou obsahovat nebezpečně znečišťující látky.

Tyto musí být proto likvidovány autorizovanými, certifikovanými, profesionálními firmami.

**OMEZENÍ ZODPOVĚDNOSTI!**

## ODKAZ NA PŘEDPISY

CAME SpA prohlašuje, že tento výrobek splňuje aktuální nařízení platná v době jeho výroby.

**CAME** 

[CAME.COM](http://CAME.COM)

### **CAME S.P.A.**

Via Martiri Della Libertà, 15  
31030 Dosson di Casier – Treviso – Itálie  
tel. (+39) 0422 4940 – fax. (+39) 0422 4941